

# AOC



Monitor LCD  
Panduan Pengguna

Q27B36X

Keselamatan.....	1
Ketentuan Nasional.....	1
Daya.....	2
Pemasangan.....	3
Membersihkan.....	4
Lainnya.....	5
Pengaturan.....	6
Isi Kotak.....	6
Memasang Penyangga & Dudukan.....	7
Penyesuaian Sudut Pandang.....	8
Menghubungkan Monitor.....	9
Pemasangan Dinding.....	10
Fungsi Adaptive-Sync.....	11
Penyesuaian.....	12
Tombol Pintas.....	12
Pengaturan OSD.....	13
Game Setting (Pengaturan Permainan).....	14
Preset Mode(Mode Preset).....	16
Picture(Gambar).....	17
Input.....	19
Settings(Pengaturan).....	20
Audio.....	21
OSD Setup (Pengaturan OSD).....	22
Information(informasi).....	23
Indikator LED.....	24
Mengatasi masalah.....	25
Spesifikasi.....	26
Spesifikasi Umum.....	26
Mode Tampilan Standar.....	27
Penggunaan Pin.....	28
Plug and Play.....	29

# Keselamatan

## Ketentuan Nasional

Subbagian berikut menjelaskan ketentuan notasi yang digunakan dalam dokumen ini.

### Catatan, Perhatian, dan Peringatan

Dalam panduan ini, teks dalam huruf balok mungkin akan disertai ikon dan dicetak tebal atau miring. Teks dalam huruf balok tersebut adalah catatan, perhatian, dan peringatan, serta digunakan sebagai berikut:



**CATATAN:** CATATAN menunjukkan informasi penting yang akan membantu Anda menggunakan sistem komputer secara lebih baik.





**PERHATIAN:** PERHATIAN menunjukkan kemungkinan kerusakan pada perangkat keras atau hilangnya data dan menginformasikan cara menghindari masalah tersebut.





**PERINGATAN:** PERINGATAN menunjukkan potensi bahaya fisik dan memberi tahu Anda agar menghindari masalah tersebut. Peringatan tertentu dapat muncul dalam format berbeda dan mungkin tidak dilengkapi ikon. Pada kondisi ini, tampilan khusus peringatan diwajibkan oleh otoritas hukum.

# Daya

 Monitor harus dioperasikan hanya dari jenis catu daya yang tertera pada label. Jika Anda tidak yakin tentang jenis daya yang tersedia di rumah, hubungi dealer atau kantor perusahaan listrik negara setempat.

 Lepas sambungan unit saat terjadi badai petir atau bila tidak akan digunakan dalam waktu lama. Tindakan ini akan melindungi monitor dari kerusakan akibat kejutan listrik.

 Jangan bebani stopkontak dengan terlalu banyak konektor dan kabel ekstensi. Kondisi tersebut dapat mengakibatkan kebakaran atau sengatan listrik.

 Untuk memastikan operasional yang memuaskan, gunakan monitor hanya dengan komputer yang terdaftar di UL dengan stopkontak yang telah dikonfigurasi dengan benar dan ditandai antara 100-240V AC, Minimal 5A.

 Stopkontak harus dipasang di dekat peralatan dan harus mudah diakses.

 Hanya untuk digunakan dengan adaptor daya terpasang  
Produsen: Ten Pao Industrial Co., Ltd.  
Model: S040APP1900190

# Pemasangan

**!** Jangan letakkan monitor ini di atas kereta dorong, penyangga, tripod, braket, atau meja yang tidak stabil. Jika monitor terjatuh, dapat mencederai orang dan mengakibatkan kerusakan parah pada produk ini. Gunakan hanya kereta dorong, penyangga, tripod, braket, atau meja yang disarankan produsen atau yang dijual bersama produk ini. Ikuti petunjuk dari produsen bila memasang produk dan menggunakan aksesori pemasangan yang disarankan oleh produsen. Produk dan alat pembawanya harus dipindahkan secara hati-hati.

**!** Jangan masukkan benda apapun ke dalam slot pada kabinet monitor. Tindakan tersebut dapat merusak komponen sirkuit yang mengakibatkan kebakaran atau kejutan listrik. Jangan tumpahkan cairan ke monitor.

**!** Jangan letakkan bagian depan produk ini di atas lantai.

**!** Jika Anda memasang monitor di dinding atau lemari, gunakan peralatan pemasangan yang disetujui produsen, lalu ikuti petunjuk peralatan tersebut.

**!** Berikan sedikit ruang di sekitar monitor seperti ditunjukkan di bawah ini. Jika tidak, sirkulasi udara mungkin tidak cukup sehingga produk terlalu panas dan mengakibatkan kebakaran atau kerusakan pada monitor.

**!** Untuk menghindari kemungkinan kerusakan, seperti panel yang terlepas dari bezel, pastikan monitor tidak miring ke bawah lebih dari -5 derajat. Jika sudut kemiringan ke bawah maksimum -5 derajat terlampaui, kerusakan monitor tidak akan dilindungi oleh garansi.

Berikut adalah area ventilasi yang disarankan di sekitar monitor bila monitor dipasang di dinding atau pada penyangga:

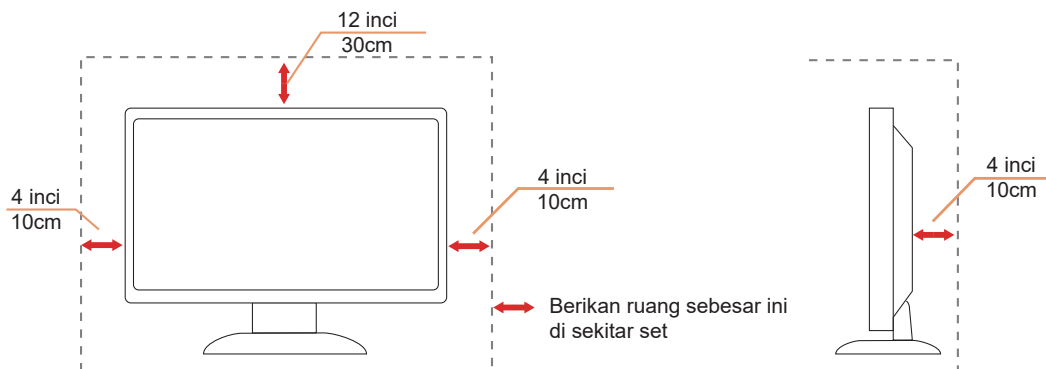

## Membersihkan

**!** Bersihkan kabinet secara berkala menggunakan kain. Anda dapat menggunakan deterjen lembut untuk menyeka noda, namun jangan gunakan deterjen keras karena dapat mengikis lapisan kabinet produk.

**!** Saat membersihkan, pastikan deterjen tidak menetes ke bagian dalam produk. Kain pembersih tidak boleh terlalu kasar karena akan menggores permukaan layar.



**!** Lepas kabel daya sebelum membersihkan produk.

## Lainnya

 Jika produk ini mengeluarkan bau yang tidak biasa, suara atau asap, SEGERA lepas konektor daya, lalu hubungi Pusat Layanan.

 Pastikan celah ventilasi tidak terhalang oleh meja atau tirai.

 Hindari monitor LCD dari guncangan atau benturan hebat selama pengoperasian berlangsung.

 Jangan benturkan atau jatuhkan monitor selama pengoperasian atau di perjalanan.

# Pengaturan

## Isi Kotak

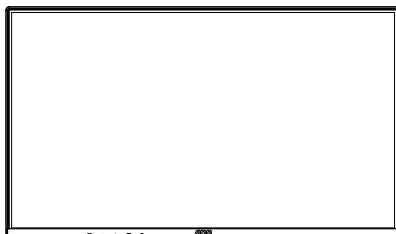

Monitor

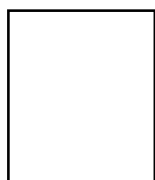

Quick Start Guide



Warranty card

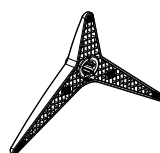

Base

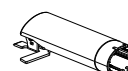

Stand



Power Cable



Adapter



HDMI Cable



DisplayPort Cable

\* Tidak semua kabel sinyal tersedia untuk semua negara dan kawasan. Untuk mengkonfirmasinya, hubungi dealer setempat atau kantor cabang AOC.



# Memasang Penyangga & Dudukan

Pasang atau lepas dudukan dengan mengikuti langkah-langkah di bawah ini.

Pemasangan:

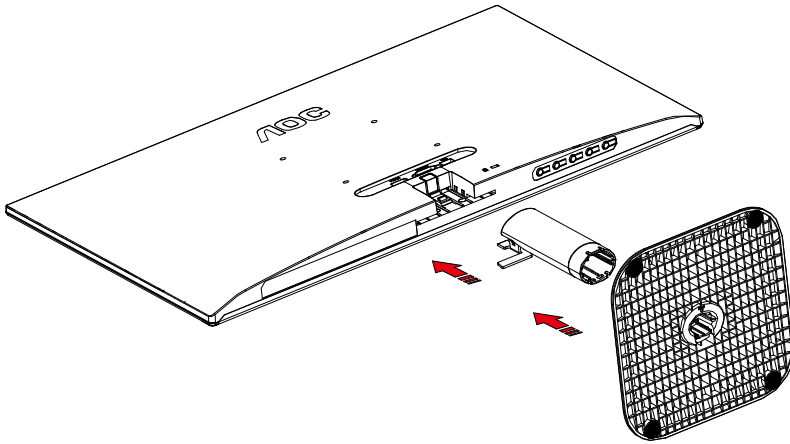

Pelepasan:

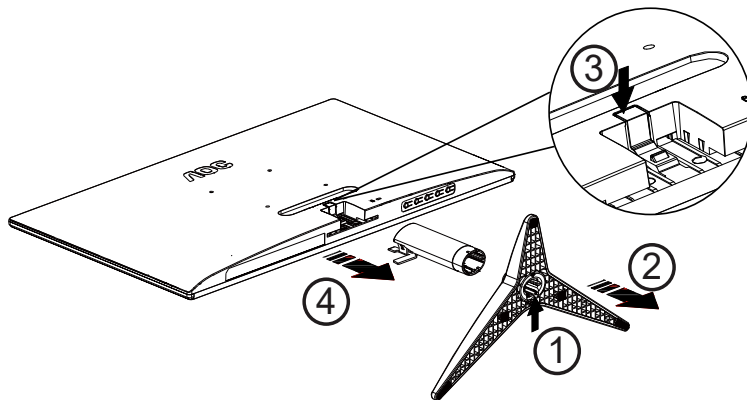

 **CATATAN:** Desain tampilan dapat berbeda dari yang diilustrasikan.

## Penyesuaian Sudut Pandang

Untuk tampilan yang optimal, sebaiknya lihat monitor pada tampilan penuh, lalu atur sudut monitor sesuai preferensi Anda.

Pegang penyangga agar monitor tidak terjatuh saat Anda mengubah sudut monitor.

Anda dapat menyesuaikan monitor seperti di bawah ini:

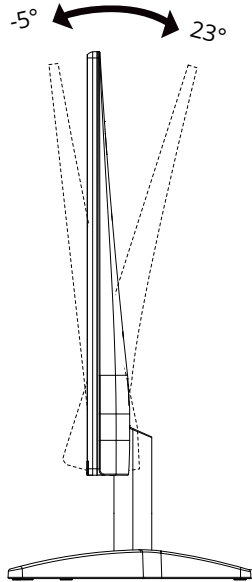

### CATATAN:

Jangan sentuh layar LCD saat Anda mengubah sudut layar. karena dapat merusak atau memecahkan layar LCD.

### Peringatan :

1. Untuk menghindari kemungkinan kerusakan layar, seperti panel yang terlepas, pastikan monitor tidak miring ke bawah lebih dari -5 derajat.
2. Jangan tekan layar saat menyesuaikan sudut monitor. Pastikan Anda hanya memegang bezelnya.

# Menghubungkan Monitor

Sambungkan Kabel Terdapat di Bagian Belakang Monitor dan Komputer:

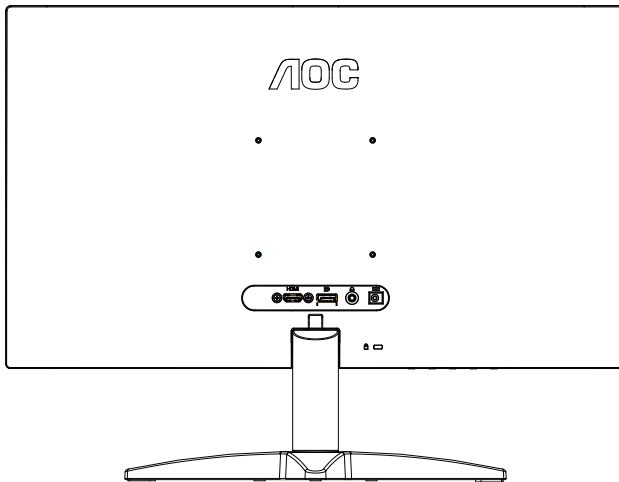

1. HDMI
2. DisplayPort
3. Earphone(Tergabung dengan Mikروفon)
4. Daya

## Menyambung ke PC

1. Sambungkan kabel daya dengan kuat ke bagian belakang monitor.
2. Matikan komputer dan lepas kabel daya.
3. Sambungkan kabel sinyal monitor ke konektor video di bagian belakang komputer.
4. Sambungkan kabel daya komputer dan monitor ke stopkontak di sekitar.
5. Hidupkan komputer dan monitor.

Jika monitor menampilkan gambar, berarti proses pemasangan telah selesai. Jika gambar tidak ditampilkan, lihat Mengatasi Masalah.

Untuk melindungi peralatan ini, selalu matikan PC dan monitor LCD sebelum menyambungkannya.

## Pemasangan Dinding

Persiapan untuk Memasang Lengan Pemasangan Dinding Opsional.

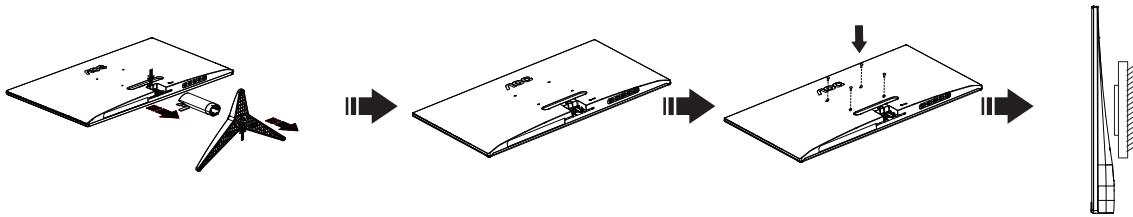

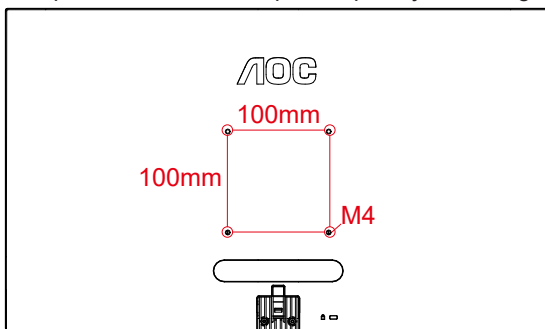

Monitor ini dapat dipasang ke lengan pemasangan untuk di dinding yang dapat dibeli terpisah. Lepas kabel daya sebelum melakukan prosedur ini. Ikuti langkah-langkah berikut:

1. Lepas dudukan.
2. Ikuti petunjuk dari produsen guna memasang lengan pemasangan untuk di dinding.
3. Letakkan lengan pemasangan untuk di dinding ke bagian belakang monitor. Sejajarkan lubang-lubang pada lengan tersebut dengan dengan lubang-lubang di bagian belakang monitor.
4. Masukkan 4 sekrup ke dalam lubang tersebut, lalu kencangkan.
5. Sambungkan kembali kabel. Baca panduan pengguna yang disertakan dengan lengan pemasangan untuk di dinding opsional untuk mendapatkan petunjuk tentang cara memasangkannya ke dinding.

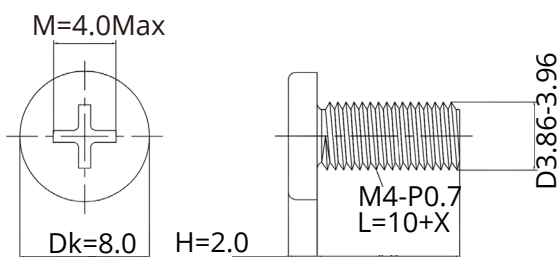

Spesifikasi sekrup penggantung dinding: M4\*(10+X) mm (X=Ketebalan Braket pemasangan dinding)



 Catatan: Lubang sekrup pemasangan VESA tidak tersedia untuk semua model, hubungi dealer atau departemen resmi AOC. Selalu hubungi produsen untuk pemasangan di dinding.

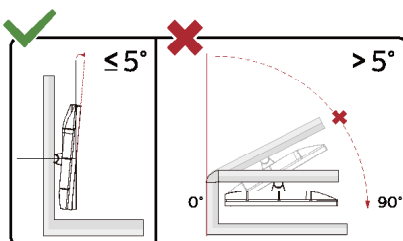

\*Desain tampilan dapat berbeda dari yang diilustrasikan.

Peringatan :

1. Untuk menghindari kemungkinan kerusakan layar, seperti panel yang terlepas, pastikan monitor tidak miring ke bawah lebih dari -5 derajat.
2. Jangan tekan layar saat menyesuaikan sudut monitor. Pastikan Anda hanya memegang bezelnya.

# Fungsi Adaptive-Sync

1. Fungsi Adaptive-Sync berfungsi dengan HDMI/DisplayPort
2. Kartu Grafis yang Kompatibel: Daftar yang disarankan seperti berikut, juga dapat dilihat dengan mengunjungi [www.AMD.com](http://www.AMD.com)

## Kartu Grafis

- Radeon™ RX Vega series
- Radeon™ RX 500 series
- Radeon™ RX 400 series
- Radeon™ R9/R7 300 series (R9 370/X, R7 370/X, R7 265 kecuali)
- Radeon™ Pro Duo (2016)
- Radeon™ R9 Nano series
- Radeon™ R9 Fury series
- Radeon™ R9/R7 200 series (R9 270/X, R9 280/X kecuali)

## Prosesor

- AMD Ryzen™ 7 2700U
- AMD Ryzen™ 5 2500U
- AMD Ryzen™ 5 2400G
- AMD Ryzen™ 3 2300U
- AMD Ryzen™ 3 2200G
- AMD PRO A12-9800
- AMD PRO A12-9800E
- AMD PRO A10-9700
- AMD PRO A10-9700E
- AMD PRO A8-9600
- AMD PRO A6-9500
- AMD PRO A6-9500E
- AMD PRO A12-8870
- AMD PRO A12-8870E
- AMD PRO A10-8770
- AMD PRO A10-8770E
- AMD PRO A10-8750B
- AMD PRO A8-8650B
- AMD PRO A6-8570
- AMD PRO A6-8570E
- AMD PRO A4-8350B
- AMD A10-7890K
- AMD A10-7870K
- AMD A10-7850K
- AMD A10-7800
- AMD A10-7700K
- AMD A8-7670K
- AMD A8-7650K
- AMD A8-7600
- AMD A6-7400K

# Penyesuaian

## Tombol Pintas

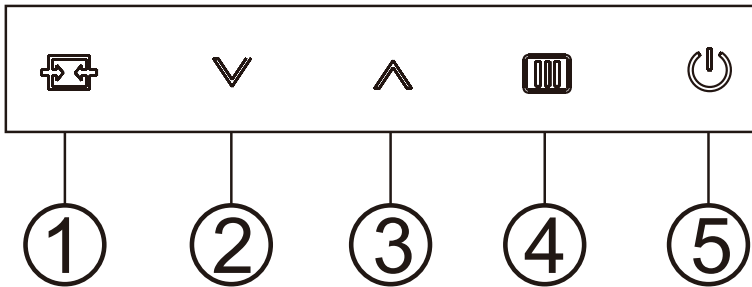

1	Source (Sumber)/Auto (Otomatis)/ Exit (Keluar)
2	Mode Preset/√
3	Kecerahan/∧
4	Menu/Masuk
5	Daya

### Menu/Masuk

Tekan untuk menampilkan OSD atau mengonfirmasi pilihan.

### Daya

Tekan tombol Power untuk menyalakan monitor.

### Mode Preset/√

Saat tidak ada OSD, tekan tombol "√" untuk membuka fungsi Mode Preset, lalu tekan tombol "√" atau "∧" untuk memilih Mode Preset.

### Kecerahan/∧

Saat tidak ada OSD, tekan tombol "∧" untuk membuka fungsi Kecerahan, lalu tekan tombol "√" atau "∧" untuk mengatur kecerahan.

### Sumber/Otomatis/Keluar





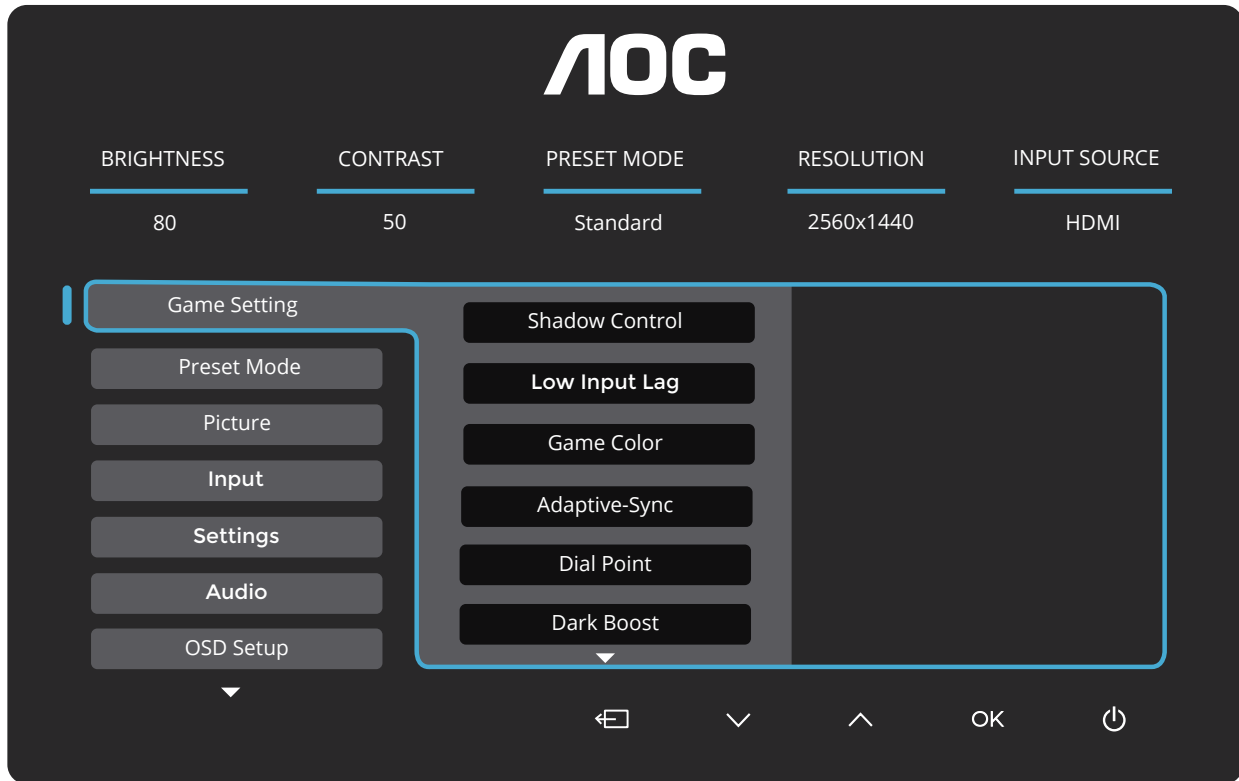

Bila OSD tertutup, menekan tombol Sumber/Otomatis/Keluar akan menjadi fungsi tombol pintas Sumber.

Bila OSD tertutup, tekan tombol Sumber/Otomatis/Keluar selama 2 detik untuk melakukan konfigurasi otomatis (hanya untuk model dengan D-Sub).

# Pengaturan OSD

Instruksi dasar dan sederhana pada tombol kontrol.



- 1). Tekan  tombol MENU untuk mengaktifkan jendela OSD.
- 2). Tekan  $\downarrow$  atau  $\uparrow$  untuk menavigasi melalui fungsi-fungsi. Setelah fungsi yang diinginkan disorot, tekan  tombol MENU / OK untuk mengaktifkannya, tekan  $\downarrow$  atau  $\uparrow$  untuk menavigasi melalui fungsi sub-menu. Setelah fungsi sub-menu yang diinginkan disorot, tekan  tombol MENU / OK untuk mengaktifkannya.
- 3). Tekan  $\downarrow$  atau  $\uparrow$  untuk mengubah pengaturan fungsi yang dipilih. Tekan  $\leftarrow$  /  $\rightarrow$  untuk keluar. Jika Anda ingin menyesuaikan fungsi lain, ulangi langkah 2-3.
- 4). Fungsi Kunci OSD: Untuk mengunci OSD, tekan dan tahan tombol  MENU saat monitor dalam keadaan mati, lalu tekan  tombol daya untuk menyalakan monitor. Untuk membuka kunci OSD, tekan dan tahan  MENU saat monitor dalam keadaan mati, lalu tekan  tombol daya untuk menyalakan monitor.

## Catatan:

- 1). Jika produk hanya memiliki satu input sinyal, item "Input" tidak dapat disesuaikan.
- 2). Jika resolusi sinyal input adalah resolusi asli atau Adaptive-Sync, maka item "Image Ratio" tidak berlaku.

## Game Setting (Pengaturan Permainan)

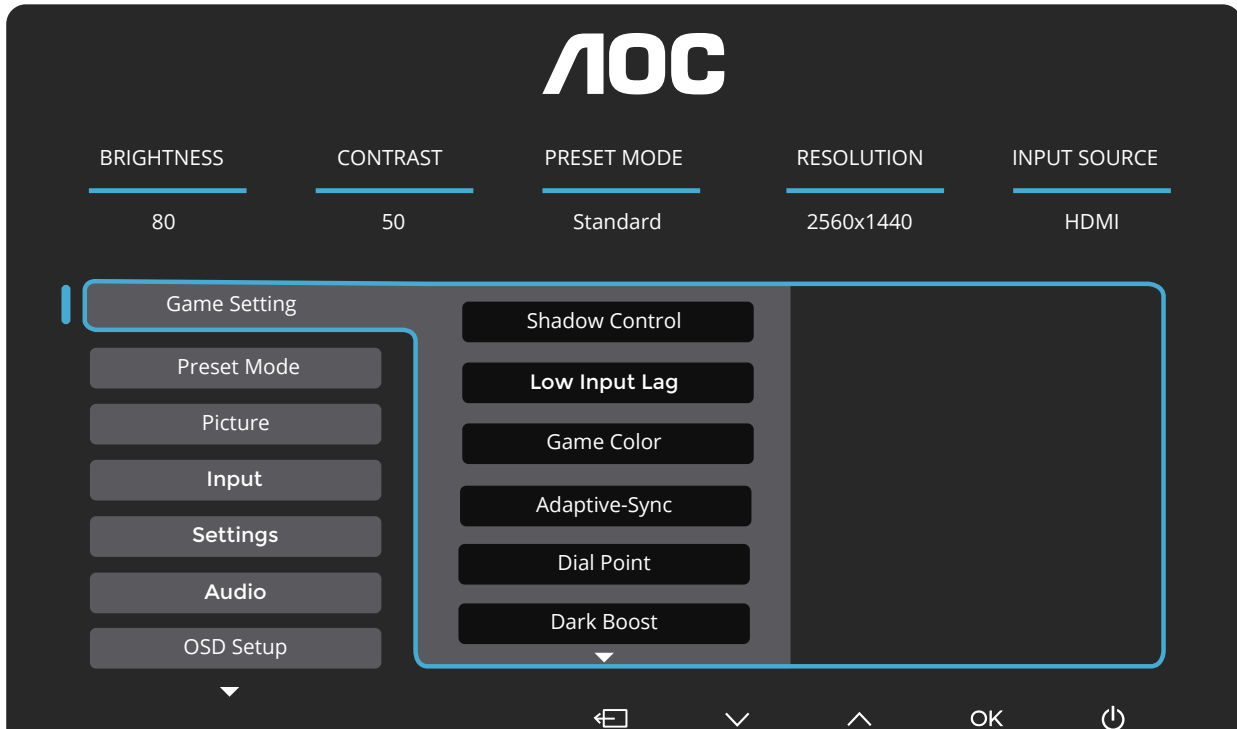

Kontrol Bayangan	0 ~ 20	Kontrol Bayangan default adalah 0; pengguna akhir dapat menyesuaikan dari 0 hingga 20 untuk meningkatkan kejernihan gambar. Jika gambar terlalu gelap sehingga detail tidak terlihat jelas, sesuaikan dari 0 hingga 20 untuk mendapatkan gambar yang lebih jelas.
Low input Lag (Lag input rendah)	On (Aktif)/ Off (Tidak Aktif)	Menonaktifkan buffer frame untuk menurunkan lag input.
Warna Game	0 ~ 20	Warna Game menyediakan 0-20 tingkat untuk mengatur saturasi guna memperoleh gambar yang lebih baik.
Adaptive-Sync	Mati / Hidup	Nonaktifkan atau Aktifkan Adaptive-Sync. Peringat Adaptive-Sync Aktif: Saat fitur Adaptive-Sync diaktifkan, mungkin terjadi kedipan pada beberapa lingkungan permainan.
DialPoint	Mati / Hidup / Dinamis	Fungsi "Dial Point" menempatkan indikator bidik di tengah layar untuk membantu pemain dalam memainkan game First Person Shooter (FPS) dengan bidikan yang akurat dan tepat.
Dark Boost (Boost Gelap)	Off (Tidak Aktif) / Level 1 / Level 2 / Level 3	Meningkatkan detail layar pada area gelap atau terang untuk menyesuaikan kecerahan dalam area terang serta memastikan bahwa tidak terjadi saturasi berlebih
MBR	0 ~ 20	MBR (Motion Blur Reduction) menyediakan 0-20 tingkat penyesuaian untuk mengurangi blur gerakan. Catatan: 1. Fungsi MBR dapat disesuaikan saat Adaptive-Sync dimatikan dan refresh rate $\geq 75\text{Hz}$ . 2. Kecerahan layar akan menurun seiring dengan peningkatan nilai penyesuaian.
Sinkronisasi MBR	Mati / Hidup	Nonaktifkan atau Aktifkan Sinkronisasi MBR (Penghilang Blur Gerak). Catatan: Fungsi Sinkronisasi MBR dapat disesuaikan saat Adaptive-Sync diaktifkan dan sinyal input memiliki frekuensi variabel.



Overdrive	Mati / Lemah / Sedang / Kuat / Boost	<p>Sesuaikan waktu respons.</p> <p>Catatan:</p> <ol style="list-style-type: none"> <li>1. Jika pengguna mengatur OverDrive ke "Kuat", gambar yang ditampilkan mungkin menjadi buram. Pengguna dapat menyesuaikan tingkat OverDrive atau mematakannya sesuai preferensi.</li> <li>2. Fungsi "Boost" bersifat opsional saat Adaptive-Sync dimatikan dan kecepatan refresh <math>\geq 75\text{Hz}</math>.</li> <li>3. Kecerahan layar akan berkurang saat fungsi "Boost" diaktifkan.</li> </ol>
-----------	--------------------------------------	--

**Catatan:**

Ketika "Color Space" pada "Picture" diatur ke sRGB, opsi "Gaming Mode", "Kontrol Bayangan", "MBR", "Sinkronisasi MBR" dan "Dark Boost" tidak dapat disesuaikan. "Boost" pada "Overdrive" tidak tersedia.

## Preset Mode(Mode Preset)

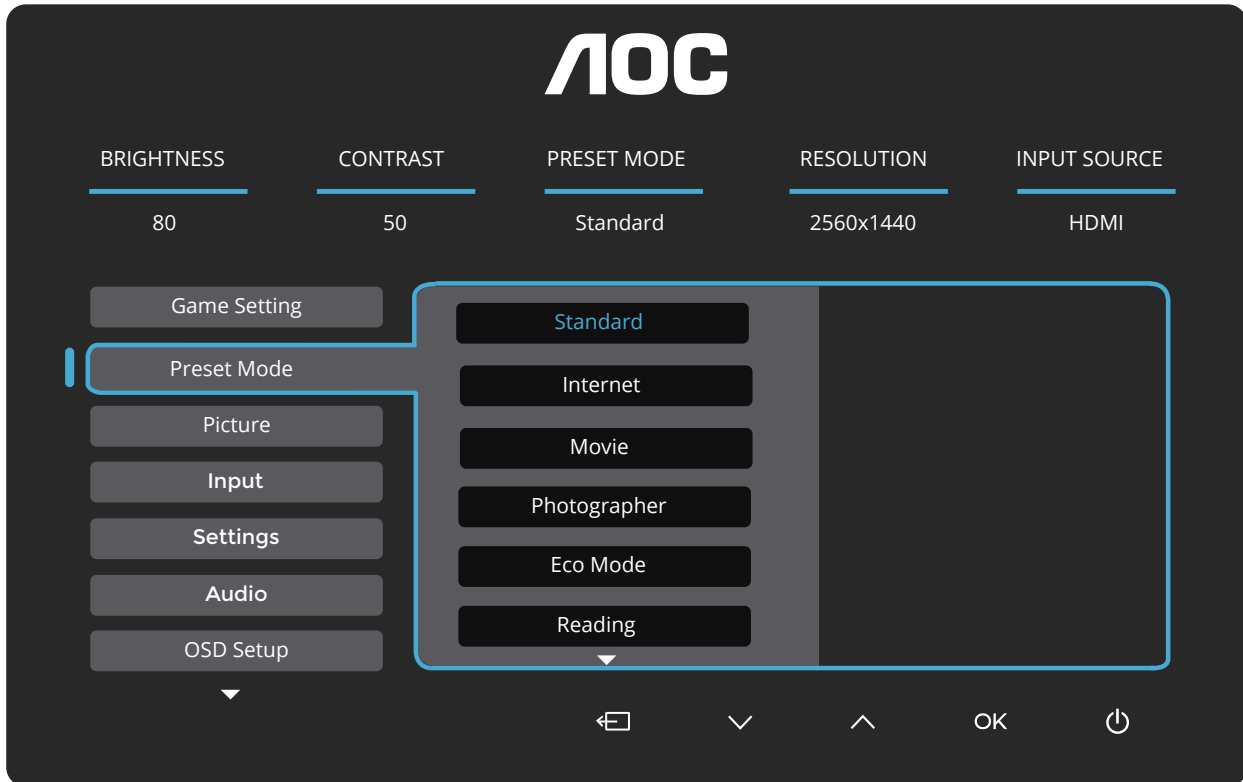

Preset Mode(Mode Preset)	Standar	Meningkatkan keterbacaan untuk permainan web dan seluler yang sesuai.
	Internet	Mode Internet.
	Film	Mode Film.
	Fotografer	Mode Fotografer.
	Mode Eco	Mode Eco
	Membaca	Mode Membaca.
	Efek HDR - Gambar	Atur Efek HDR sesuai dengan kebutuhan penggunaan Anda.
	Efek HDR - Film	
	Efek HDR - Game	
	Olahraga	Mode Olahraga.
	FPS	Untuk bermain game FPS (First Person Shooters). Meningkatkan level hitam pada tema gelap.
	RTS	Untuk bermain game RTS (Real Time Strategy). Meningkatkan kualitas gambar.
	Balapan	Untuk bermain game Balapan, menyediakan waktu respons tercepat dan saturasi warna yang tinggi.
	Reset Warna	Mengatur ulang warna ke pengaturan default.
HDR	Off(Tidak Aktif)	Atur profil HDR sesuai dengan ketentuan penggunaan. Catatan: Ketika konten HDR terdeteksi, pilihan HDR akan ditampilkan untuk penyesuaian. Koneksi ke konsol XBOX tidak mendukung HDR.
	DisplayHDR	
	HDR Picture (Gambar HDR)	
	HDR Movie(Film HDR)	
	HDR Game (Permainan HDR)	

## Picture(Gambar)

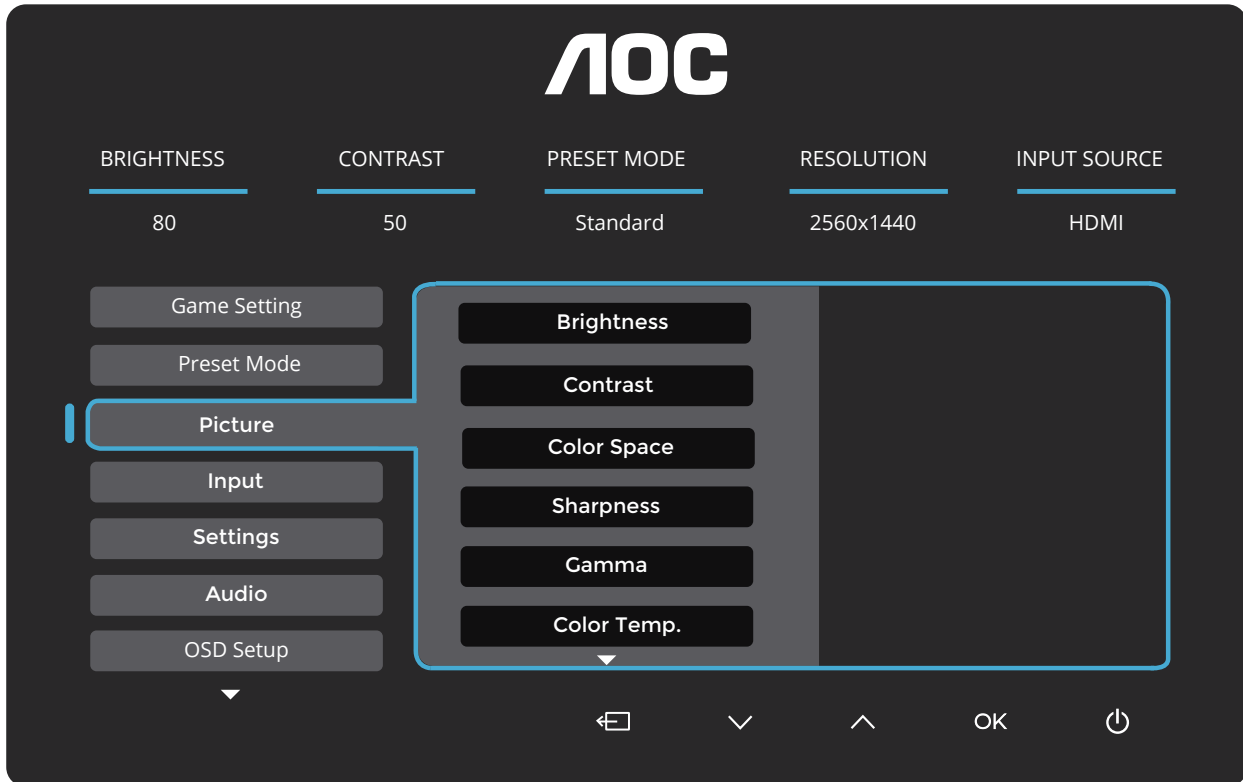

Kecerahan	0-100	Penyesuaian Backlight.
Kontras	0-100	Kontras dari Digital-register.
Ruang Warna	Panel Native	Panel ruang warna standar.
	sRGB	Ruang warna sRGB.
Ketajaman	0-100	Penyesuaian ketajaman.
Gamma	1.8/2.0/2.2/2.4/2.6	Sesuaikan gamma.
Suhu warna	Asli	Panggil suhu warna asli dari EEPROM.
	5000K	Panggil suhu warna 5000K dari EEPROM.
	6500K	Panggil suhu warna 6500K dari EEPROM.
	7500K	Panggil suhu warna 7500K dari EEPROM.
	8200K	Panggil suhu warna 8200K dari EEPROM.
	9300K	Memanggil Suhu Warna 9300K dari EEPROM.
	11500K	Memanggil Suhu Warna 11500K dari EEPROM.
	Definisi Pengguna	Mengembalikan Suhu Warna dari EEPROM.
Merah	0-100	Penguatan Merah dari digital-register.
Hijau	0-100	Penguatan Hijau dari digital-register.
Biru	0-100	Penguatan Biru dari digital-register.

DCR	Mati	Menonaktifkan rasio kontras dinamis.
	Hidup	Mengaktifkan rasio kontras dinamis.
Clear Vision	Mati/Lemah/Sedang/ Kuat	Fungsi penajaman diterapkan pada layar penuh.
LowBlue Mode(Mode LowBlue)	Off (Tidak Aktif)/ Multimedia/Internet/ Office/Reading (Baca)	Mengurangi gelombang cahaya biru dengan mengontrol suhu warna.
Rasio Gambar	Penuh/Aspek' 1:1	Pilih rasio gambar untuk tampilan.

## Input

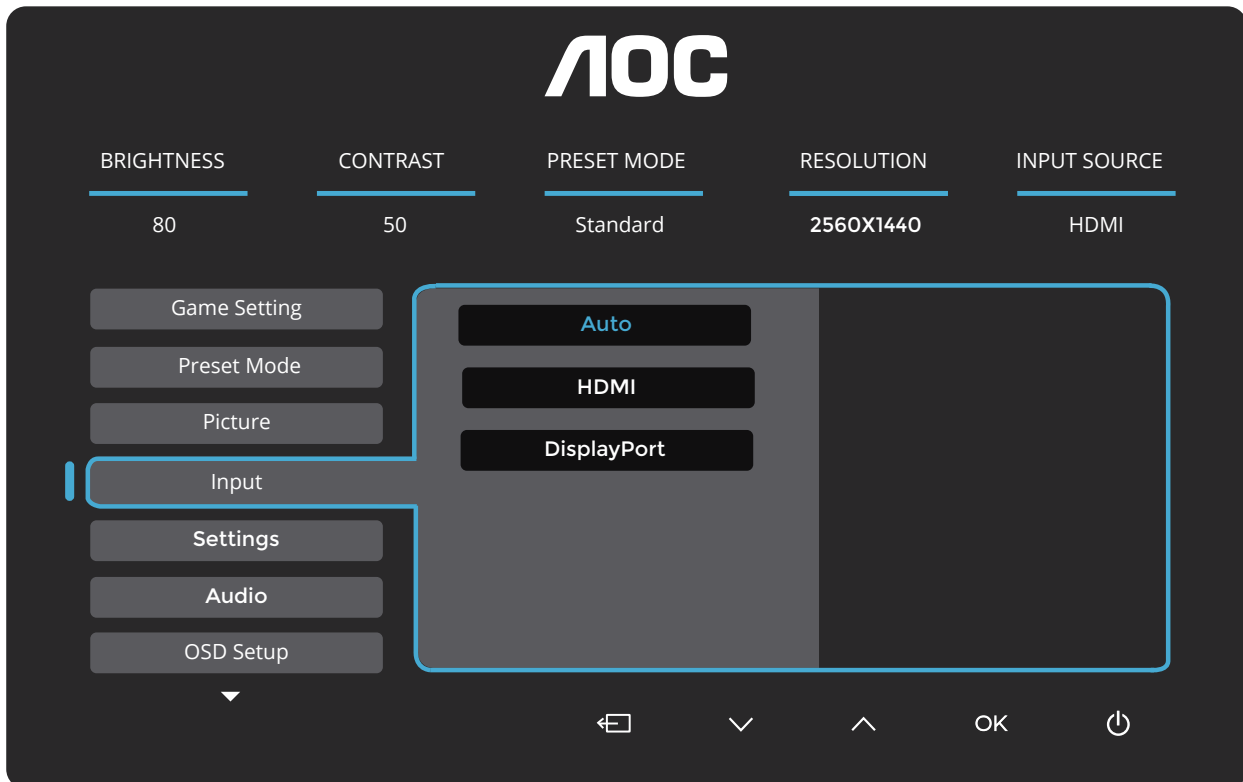

Sumber Otomatis	Pilih sumber sinyal input secara otomatis.
HDMI	Pilih Sumber Sinyal Input.
DisplayPort	

## Settings(Pengaturan)

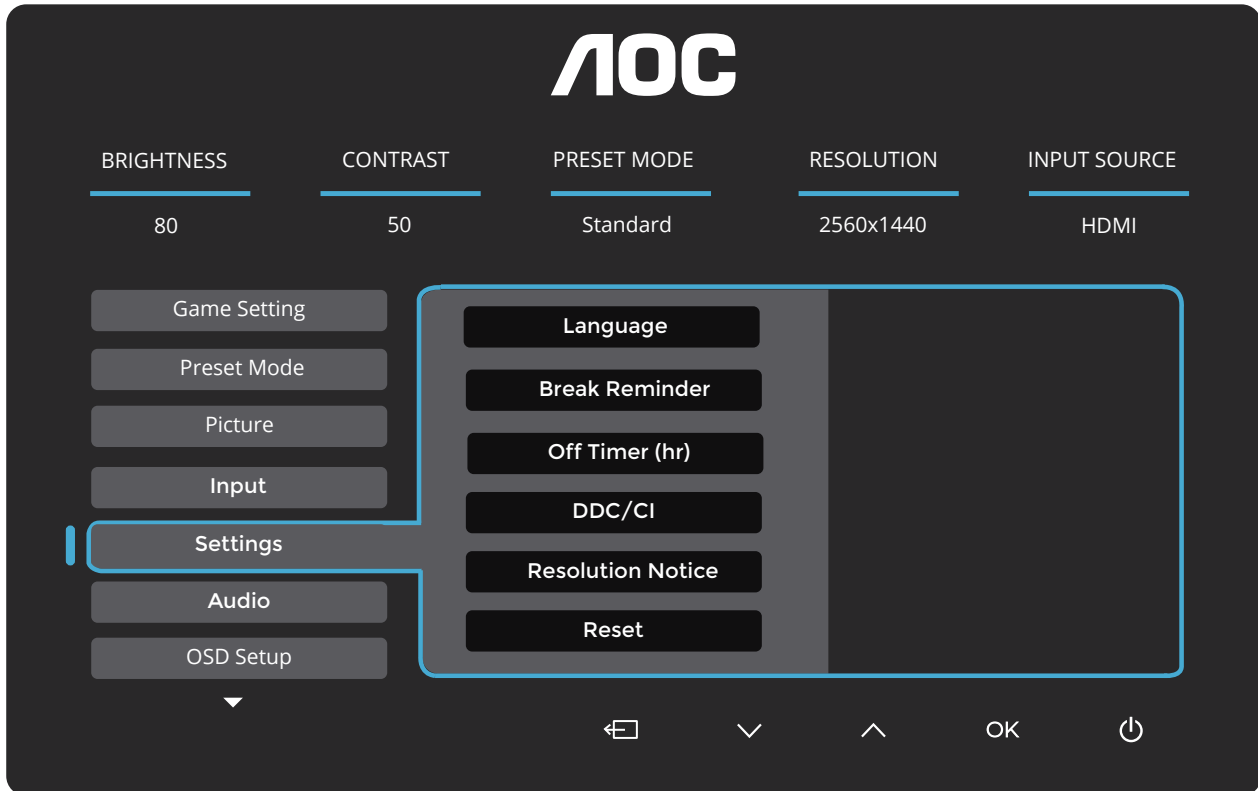

Bahasa		Pilih bahasa OSD.
Pengingat Istirahat	Mati / Hidup	Pengingat istirahat jika pengguna bekerja terus-menerus lebih dari 1 jam.
Timer Mati (jam)	0-24	Pilih waktu mati DC.
DDC/CI	Tidak / Ya	Aktifkan/Nonaktifkan Dukungan DDC/CI.
Pemberitahuan Resolusi	Mati / Hidup	Aktifkan/Nonaktifkan Pemberitahuan Resolusi.
Reset	Tidak / Ya	Setel ulang menu ke pengaturan default.

## Audio

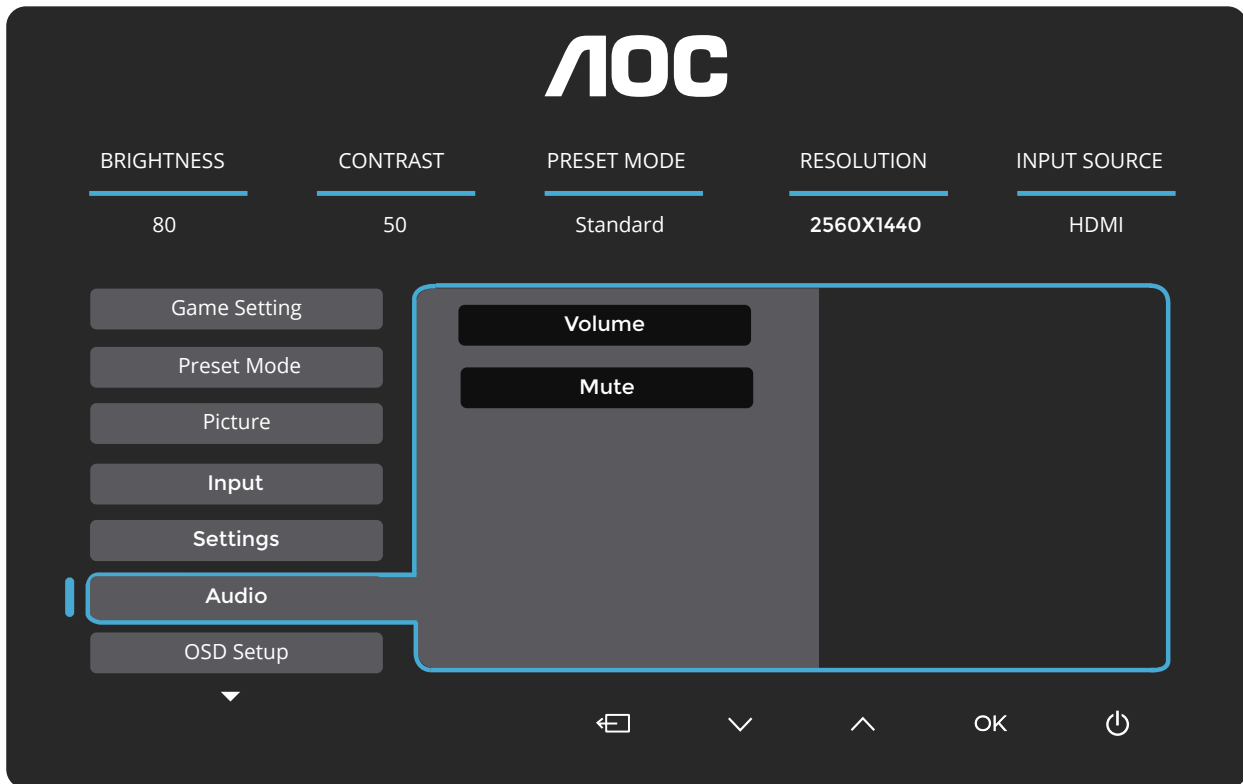

Volume	0-100	Pengaturan Volume.
Mute (Diam)	Off (Tidak Aktif)/ On (Aktif)	Senyapkan audio.

## OSD Setup (Pengaturan OSD)



Transparansi	0-100	Sesuaikan transparansi OSD.
Posisi H.	0-100	Sesuaikan posisi horizontal OSD.
Posisi V.	0-100	Sesuaikan posisi vertikal OSD.
Waktu habis	5-120	Sesuaikan waktu habis OSD.



## Information(informasi)

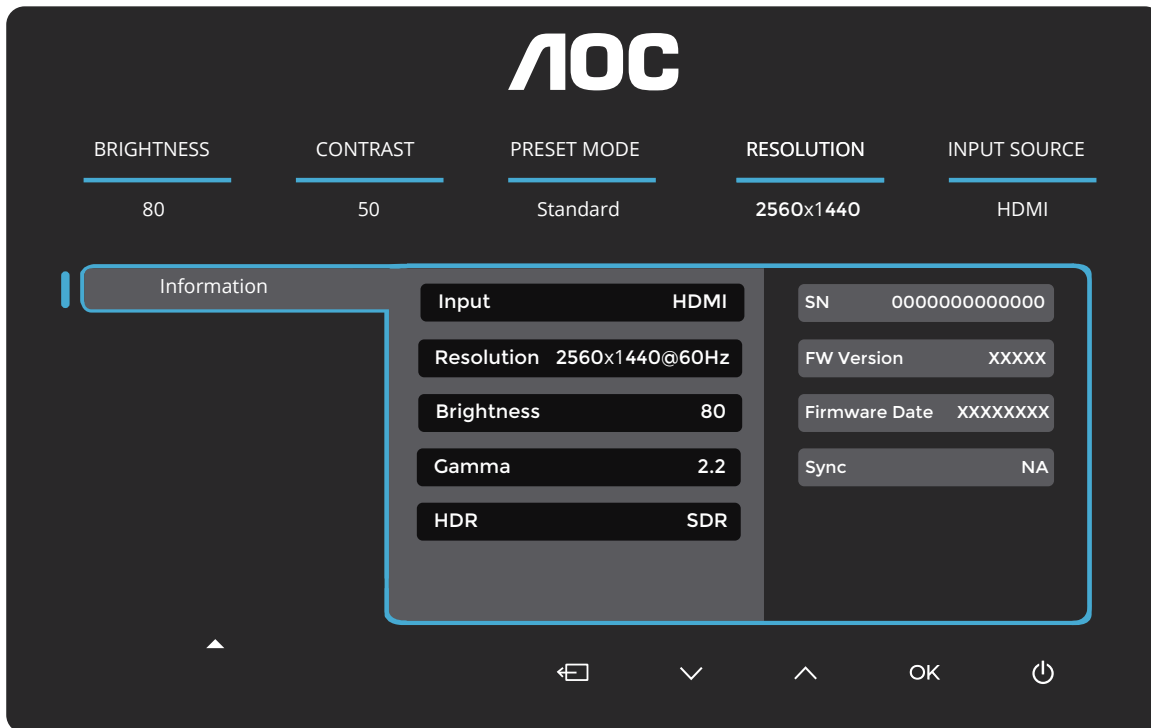

## Indikator LED

Status	Warna LED
Mode Daya Penuh	Putih
Mode Aktif-mati	Oranye

# Mengatasi masalah

Masalah & Pertanyaan	Kemungkinan Solusi
LED Daya Tidak Menyala	Pastikan tombol daya dalam keadaan hidup dan kabel daya telah tersambung dengan benar ke stopkontak yang telah diarde dan ke monitor.
Tidak ada gambar di layar	<ul style="list-style-type: none"> <li>• Apakah kabel daya tersambung dengan benar? Periksa sambungan kabel daya dan catu daya.</li> <li>• Apakah kabel telah tersambung dengan benar? (Tersambung menggunakan kabel D-SUB) Periksa sambungan kabel D-SUB. (Tersambung menggunakan kabel HDMI) Periksa sambungan kabel HDMI. * Input D-SUB/HDMI tidak tersedia pada setiap model.</li> <li>• Jika daya dalam kondisi hidup, boot ulang komputer untuk melihat layar awal (layar login). Jika layar awal (layar login) muncul, jalankan boot komputer dalam mode aktif (mode aman untuk Windows 7/8/10), lalu ubah frekuensi kartu video. (Lihat Pengaturan Resolusi Optimal) Jika layar awal (layar login) tidak muncul, hubungi Pusat Layanan atau dealer Anda.</li> <li>• Apakah "Input Not Supported" (Input Tidak Didukung) terlihat di layar? Anda dapat melihat pesan ini bila sinyal dari kartu video melebihi resolusi dan frekuensi maksimum yang dapat ditangani monitor dengan benar. Sesuaikan resolusi dan frekuensi maksimum yang dapat ditangani monitor dengan benar.</li> <li>• Pastikan AOC Monitor Driver telah terinstal.</li> </ul>
Gambar Tidak Jelas dan Berbayang	Sesuaikan kontrol kontras dan kecerahan. Tekan untuk menyesuaikannya secara otomatis. Pastikan Anda tidak menggunakan kabel ekstensi atau switch box. Sebaiknya sambungkan monitor langsung ke konektor output kartu video yang terdapat di bagian belakang.
Gambar Memantul, Berkedip, atau Muncul Pola Bergelombang Pada Gambar	Pindahkan perangkat listrik yang dapat mengakibatkan interferensi listrik sejauh mungkin dari monitor. Gunakan kecepatan refresh maksimum yang dimiliki monitor pada resolusi yang sedang digunakan.
Monitor terkunci dalam mode Aktif-Mati	Tombol daya komputer harus dalam posisi hidup. Kartu video pada komputer harus terpasang tepat pada slotnya. Pastikan kabel video pada monitor tersambung dengan benar ke komputer. Periksa kabel video monitor, lalu pastikan tidak ada pin yang tertekuk. Pastikan komputer telah beroperasi dengan menekan tombol Caps Lock pada keyboard sekaligus melihat LED Caps Lock. LED harus menyala atau mati setelah Anda menekan tombol CAPS LOCK.
Salah satu warna utama tidak muncul (MERAH, HIJAU, atau BIRU)	Periksa kabel video monitor, lalu pastikan tidak ada pin yang rusak. Pastikan kabel video pada monitor tersambung dengan benar ke komputer.
Gambar layar tidak berada di tengah atau berukuran tepat	Sesuaikan Posisi Horizontal dan Posisi Vertikal atau tekan tombol pintas (Otomatis).
Gambar memiliki warna yang cacat (putih tidak terlihat putih)	Sesuaikan warna RGB atau pilih temperatur warna yang dikehendaki.
Terjadi gangguan horizontal atau vertikal pada layar	Gunakan mode penonaktifan Windows 7/8/10 untuk menyesuaikan CLOCK dan FOKUS. Tekan untuk menyesuaikannya secara otomatis.
Peraturan & Layanan	Silakan rujuk pada Informasi Peraturan & Layanan yang ada dalam petunjuk di CD atau di <a href="http://www.aoc.com">www.aoc.com</a> (untuk mencari model yang Anda beli di negara Anda dan mencari Informasi Peraturan & Layanan yang ada di halaman Dukungan).

# Spesifikasi

## Spesifikasi Umum

Panel	Nama model	Q27B36X		
	Sistem kendali	LCD TFT Berwarna		
	Ukuran Gambar yang Terlihat	68,5 cm diagonal		
	Jarak piksel	0,2331mm (H) × 0,2331mm (V)		
	Warna Layar	16,7M warna		
Lainnya	Rentang pindai horizontal	30k~230kHz		
	Ukuran pindai horizontal (Maksimum)	596.736mm		
	Rentang pindai vertikal	48~144Hz		
	Ukuran Pindai Vertikal (Maksimum)	335.664mm		
	Resolusi standar optimal	2560x1440@60Hz		
	Max resolution	2560x1440@144Hz		
	Plug & Play	VESA DDC2B/CI		
	Catu daya	19V == 2.36A		
	Pemakaian daya	Normal (kecerahan dan kontras standar)	21W	
		Maks. (kecerahan = 100, kontras =100)	≤45W	
Siaga mode		≤0,3W		
Karakteristik Fisik	Tipe konektor	HDMI/DisplayPort/Earphone out		
	Tipe Kabel Sinyal	Dapat dilepas		
Lingkungan	Suhu	Beroperasi	0°C~ 40°C	
		Tidak beroperasi	-25°C~ 55°C	
	Kelembapan	Beroperasi	10% hingga 85% (tanpa kondensasi)	
		Tidak beroperasi	5% hingga 93% (tanpa kondensasi)	
	Ketinggian	Beroperasi	0m ~ 5000m (0 kaki ~ 16404 kaki)	
		Tidak beroperasi	0m ~ 12192m (0 kaki ~ 40000 kaki)	

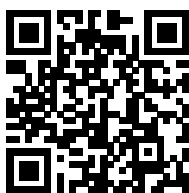

## Mode Tampilan Standar

Standar	RESOLUSI (+/-1Hz)	FREKUENSI HORIZONTAL (KHz)	FREKUENSI VERTIKAL (Hz)
VGA	640x480@60Hz	31.469	59.94
	640x480@72Hz	37.861	72.809
	640x480@75Hz	37.500	75.000
MAC MODES VGA	640x480@67Hz	35.000	66.667
IBM MODE	720x400@70Hz	31.469	70.087
SVGA	800x600@56Hz	35.156	56.25
	800x600@60Hz	37.879	60.317
	800x600@72Hz	48.077	72.188
	800x600@75Hz	46.875	75.000
MAC MIDE SVGA	832 x 624@75Hz	49.725	74.500
XGA	1024x768@60Hz	48.363	60.004
	1024x768@70Hz	56.476	70.069
	1024x768@75Hz	60.023	75.029
SXGA	1280x1024@60Hz	63.981	60.020
	1280x1024@75Hz	79.976	75.025
WSXG	1280x720@60Hz	44.772	59.855
	1280x960@60Hz	60.000	60.000
WXGA+	1440x900@60Hz	55.935	59.876
WSXGA+	1680x1050@60Hz	64.674	59.883
QHD	2560x1440@60Hz	88.86	60.000
	2560x1440@100Hz	151.000	100.000
	2560x1440@120Hz	182.996	119.998
	2560x1440@144Hz	210.96	144

**Catatan:** Berdasarkan standar VESA, kesalahan tertentu (+/-1Hz) dapat terjadi saat menghitung laju penyegaran (refresh rate) pada beberapa sistem operasi dan kartu grafis. Nilai laju penyegaran (refresh rate) produk ini telah dibulatkan untuk meningkatkan kompatibilitas. Gunakan produk yang sebenarnya sebagai acuan.

# Penggunaan Pin



Kabel Sinyal Layar Warna 19-Pin

No. Pin	Nama Sinyal	No. Pin	Nama Sinyal	No. Pin	Nama Sinyal
1.	TMDS Data 2+	9.	TMDS Data 0-	17.	DDC/CEC Arde
2.	TMDS Data 2 Shield	10.	TMDS Clock+	18.	Daya +5V
3.	TMDS Data 2-	11.	TMDS Clock Shield	19.	Deteksi Hot Plug
4.	TMDS Data 1+	12.	TMDS Clock-		
5.	TMDS Data 1Shield	13.	CEC		
6.	TMDS Data 1-	14.	Dilindungi (N.C. pada perangkat)		
7.	TMDS Data 0+	15.	SCL		
8.	TMDS Data 0 Shield	16.	SDA		

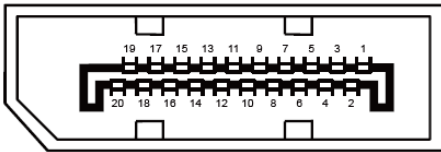

Kabel Sinyal Layar Warna 20-Pin

No. Pin	Nama Sinyal	No. Pin	Nama Sinyal
1	ML_Lane 3 (n)	11	GND
2	GND	12	ML_Lane 0 (p)
3	ML_Lane 3 (p)	13	KONFIG1
4	ML_Lane 2 (n)	14	KONFIG2
5	GND	15	AUX_CH(p)
6	ML_Lane 2 (p)	16	GND
7	ML_Lane 1 (n)	17	AUX_CH(n)
8	GND	18	Deteksi Hot Plug
9	ML_Lane 1 (p)	19	DP_PWR Balik
10	ML_Lane 0 (n)	20	DP_PWR

\* untuk model-model tertentu

# Plug and Play

## Fitur Plug & Play DDC2B

Monitor ini dilengkapi kemampuan VESA DDC2B berdasarkan standar VESA DDC STANDARD. Fitur ini memungkinkan monitor menginformasikan identitasnya kepada sistem host dan, tergantung pada tingkat DDC yang digunakan, menyampaikan informasi tambahan tentang kemampuan tampilannya.

DDC2B adalah kanal data dua arah berdasarkan protokol I2C. Sistem host dapat meminta informasi EDID melalui kanal DDC2B.