

AOC



Monitor LCD
Manual del usuario

Q27B36X

Seguridad	1
Convenciones nacionales	1
Alimentación	2
Instalación	3
Limpieza	4
Otros	5
Configuración	6
Contenido de la caja	6
Colocar el pedestal y la base	7
Ajuste de ángulo de visualización	8
Cómo conectar el monitor	9
Colocación del brazo de montaje en pared	10
Función Adaptive-Sync	12
Ajuste.....	13
Botones de acceso directo	13
OSD Setting (Configuración OSD).....	14
Game Setting (Configuración del juego).....	15
Preset Mode (Modo predeterminado).....	17
Picture(Imagen)	18
Input (Entrada)	20
Settings(Configuración)	21
Audio.....	22
OSD Setup (Config. OSD).....	23
Information(información).....	24
Indicador LED	25
Solucionar problemas.....	26
Especificaciones.....	27
Especificaciones generales.....	27
Modos de visualización preconfigurados	28
Asignaciones de contactos	29
Conectar y listo	30

Seguridad

Convenciones nacionales

Las siguientes subsecciones describen las convenciones de notación empleadas en este documento.

Notas, avisos y advertencias

A través de esta guía, los bloques de texto podrían estar acompañados de un icono y estar impresos en negrita o en cursiva. Estos bloques son notas, avisos y advertencias, y se usan de la siguiente manera:



NOTA: Una NOTA aporta información importante que le ayuda a utilizar mejor su equipo.





AVISO: Un AVISO indica daños potenciales al hardware o pérdida de datos y le explica cómo evitar el problema.





ADVERTENCIA: Una ADVERTENCIA indica la posibilidad de lesiones físicas y le explica cómo evitar el problema. Algunas advertencias podrían aparecer con formatos alternativos y podrían no estar acompañadas por un icono. En dichos casos, la presentación específica de la advertencia es obligatoria de acuerdo a las autoridades reguladoras.

Alimentación

 El monitor debe alimentarse solamente con el tipo de fuente de alimentación indicado en la etiqueta. Si no está seguro del tipo de electricidad suministrado en su domicilio, consulte a su distribuidor o compañía eléctrica local.

 Desenchufe la unidad durante una tormenta eléctrica o cuando no se vaya a utilizar durante un largo período de tiempo. Esto protegerá el monitor de daños provocados por las subidas de tensión.

 No sobrecargue las regletas de enchufes ni los alargadores. Si lo hace, podría provocar un incendio o descargas eléctricas.

 Para garantizar el funcionamiento correcto, utilice el monitor solamente con los equipos que cumplan la norma UL, que tengan las tomas de corriente correctamente configuradas y con valores nominales comprendidos entre 100 y 240 V, con 5A como mínimo.

 La toma de corriente, debe estar instalada cerca del equipo y debe disponer de un acceso fácil.

 Para utilizar únicamente con el adaptador de alimentación suministrado

Fabricantes: Ten Pao Industrial Co.,Ltd.

Modelo: S040APP1900190

Instalación

! No coloque el monitor sobre un carrito, base, trípode, soporte o mesa inestable. Si el monitor se cae, podría provocar lesiones a las personas y el producto podría sufrir daños graves. Use sólo el carrito, base, trípode, soporte o mesa recomendado por el fabricante o vendido conjuntamente con este producto. Siga las instrucciones del fabricante cuando instale el producto y use los accesorios de montaje recomendados por dicho fabricante. La combinación del producto y del carrito debe movilizarse con cuidado.

! Nunca empuje cualquier objeto hacia el interior de la ranura de la caja del monitor. Podría dañar partes de los circuitos y provocar un incendio o descarga eléctrica. Nunca derrame líquidos sobre el monitor.

! No coloque la parte frontal del producto en el suelo.

! Si instala el monitor en una estantería o en la pared, utilice un kit de montaje aprobado por el fabricantes y siga las instrucciones del kit.

! Deje cierto espacio alrededor del monitor, como se muestra abajo. Si no lo hace, la circulación del aire puede ser inadecuada y se puede provocar sobrecalentamiento, lo que puede causar un incendio o dañar el monitor.

! Para evitar posibles daños, por ejemplo, que el panel se despegue del bisel, asegúrese de que el monitor no se incline hacia abajo más de -5 grados. Si se excede el máximo ángulo de inclinación hacia debajo de -5 grados, el daño del monitor no estará cubierto por la garantía.

Consulte a continuación las áreas de ventilación que se recomienda dejar alrededor del monitor, cuando el mismo se instale en la pared o sobre una base:

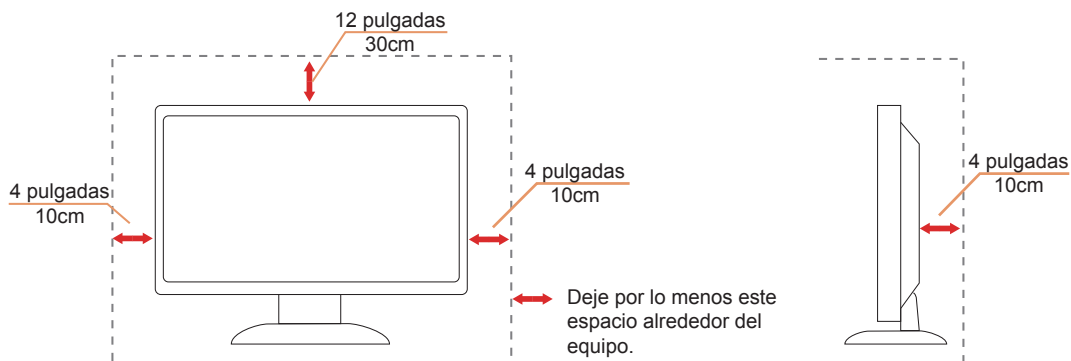

Limpieza

⚠ Limpie la caja del televisor con un paño. Para eliminar las manchas, puede utilizar un detergente suave en lugar de un detergente fuerte, ya que este cauterizará la carcasa del producto.

⚠ Al realizar la limpieza, asegúrese de que no caiga detergente dentro de la unidad. El paño de limpieza no debe ser demasiado áspero ya que arañaría la superficie la pantalla.



⚠ Desconecte el cable de alimentación antes de limpiar el producto.

Otros

 Si el producto emite un olor, sonido o humo extraño, desconecte el cable de alimentación INMEDIATAMENTE y póngase en contacto con un centro de servicio.

 Asegúrese de que las aberturas de ventilación no están bloqueadas por una mesa o cortina.

 No someta el monitor LCD a condiciones de vibración intensa o fuertes impactos durante el funcionamiento.

 No golpee ni deje caer el monitor mientras lo usa o transporta.

Configuración

Contenido de la caja

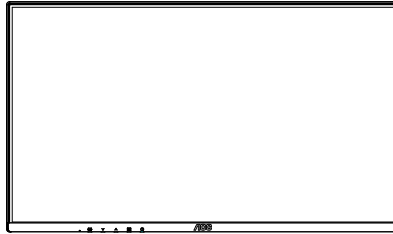

Monitor



Quick Start Guide



Warranty card



Base

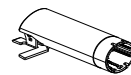

Stand



Power Cable



Adapter



HDMI Cable



DisplayPort Cable

* No todos los cables de señal se proporcionarán para todos los países y regiones. Consulte a su proveedor local u oficina de la sucursal de AOC para obtener confirmación.

Colocar el pedestal y la base

Instale o extraiga la base siguiendo estos pasos.

Instalación:

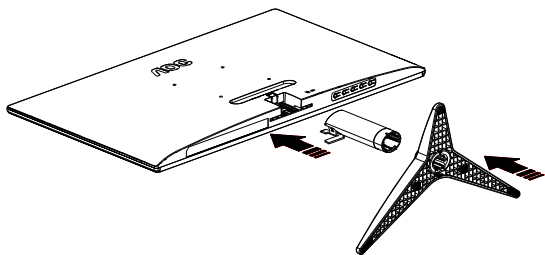

Extracción:

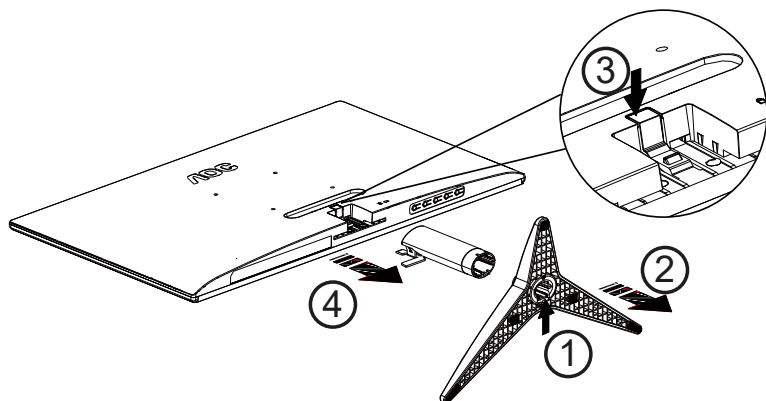

Ajuste de ángulo de visualización

Para obtener una visión óptima es recomendable mirar directamente a la pantalla completa y a continuación ajustar el ángulo del monitor para adecuarlo a sus preferencias.

Sujete la base, de modo que el monitor no se vuelque al cambiar el ángulo del monitor.

Usted puede ajustar el ángulo del monitor como se muestra abajo:

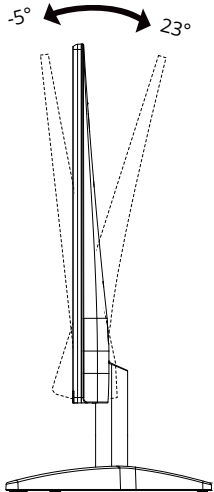

NOTA:

No toque la pantalla LCD cuando cambie el ángulo. Podría provocar daños o romperse la pantalla del monitor.

Advertencia:

1. Para evitar posibles daños en la pantalla como el desprendimiento del panel, asegúrese de que el monitor no se incline hacia abajo más de -5 grados.
2. No presione la pantalla mientras ajusta el ángulo del monitor. Agárrela solo por el bisel.

Cómo conectar el monitor

Conexiones del cable de la parte posterior del monitor y su PC:

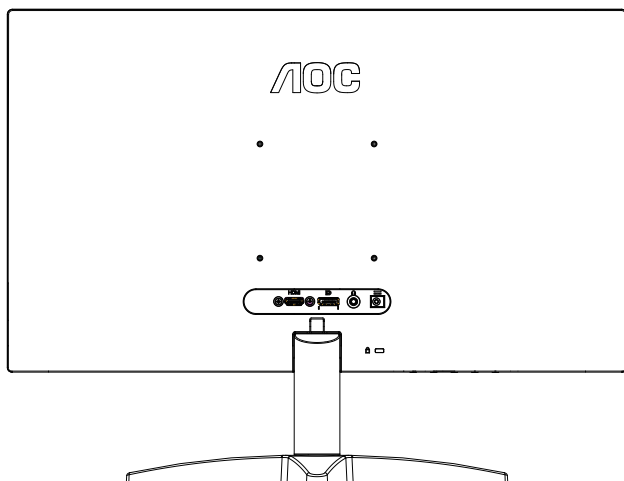

1. HDMI
2. DisplayPort
3. Auriculares
4. Alimentación

Conexión a un PC

1. Conecte el cable de alimentación a la parte posterior del monitor.
2. Apague el PC y desconecte el cable de alimentación.
3. Conecte el cable de señal del monitor al conector de vídeo de la parte posterior del ordenador.
4. Conecte el cable de alimentación del ordenador y el monitor a una toma de corriente cercana.
5. Encienda el ordenador y el monitor.

Si aparece una imagen en el monitor, la instalación se ha completado. Si no aparece ninguna imagen, consulte la sección Solucionar problemas.

Para proteger el equipo, apague siempre su PC y el monitor LCD antes de realizar las conexiones.

Colocación del brazo de montaje en pared

Preparación para instalar un brazo de montaje en pared opcional.

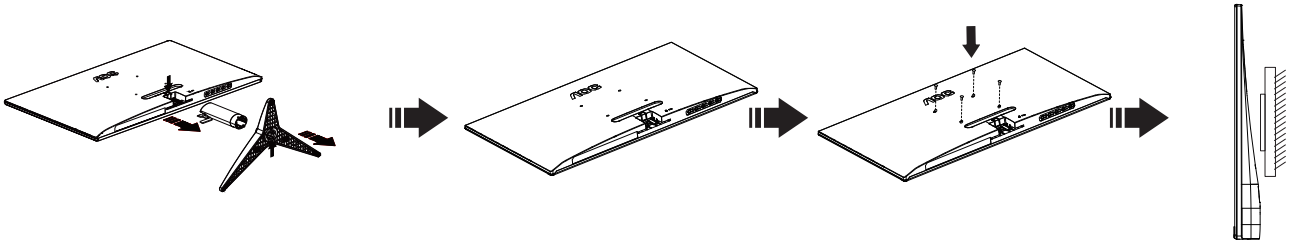

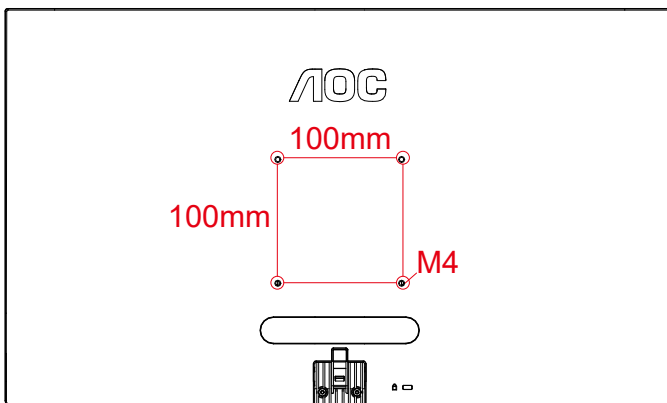

Este monitor puede adjuntarse a un brazo para montaje en la pared que adquiera por separado. Desconecte al corriente antes de este procedimiento. Siga estos pasos:

1. Retire la base.
2. Siga las instrucciones del fabricante para montar el brazo de montaje en pared.
3. Coloque el brazo para montaje en la pared en la parte trasera del monitor. Alinee los orificios del brazo con los orificios situados en la parte trasera del monitor.
4. Inserte los 4 tornillos en los orificios y apriételos.
5. Vuelva a conectar los cables. Consulte el manual del usuario que acompaña al brazo de montaje en pared opcional, para obtener instrucciones sobre cómo adjuntarlo a la pared.

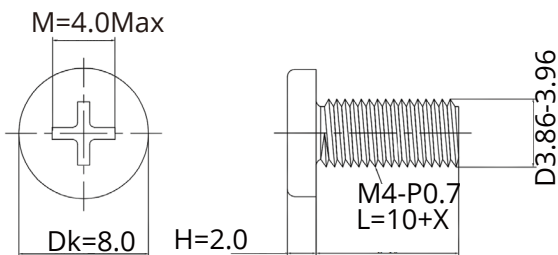

Especificación de los tornillos para colgar en la pared: M4*(10+X) mm (X=Espesor del soporte para instalación en pared)



 Noted : VESA mounting screw holes are not available for all models, please check with the dealer or official department of AOC. Siempre póngase en contacto con el fabricante para la instalación de montaje en pared.

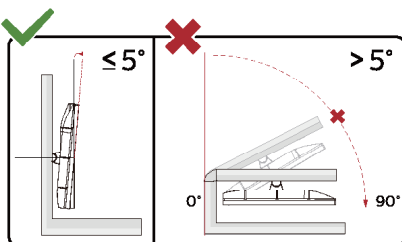

*El diseño de la pantalla puede diferir de las ilustraciones.

Advertencia :

1. Para evitar posibles daños en la pantalla como el desprendimiento del panel, asegúrese de que el monitor no se incline hacia abajo más de -5 grados.
2. No presione la pantalla mientras ajusta el ángulo del monitor. Agárrela solo por el bisel.

Función Adaptive-Sync

1. La función Adaptive-Sync está disponible con HDMI/DisplayPort.
2. Tarjetas gráficas compatibles: A continuación se muestra la lista recomendada, que también puede comprobar visitando www.AMD.com

Tarjetas gráficas

- Radeon™ RX Vega series
- Radeon™ RX 500 series
- Radeon™ RX 400 series
- Radeon™ R9/R7 300 series (excepto R9 370, X, R7 370/X y R7 265)
- Radeon™ Pro Duo (2016)
- Radeon™ R9 Nano series
- Radeon™ R9 Fury series
- Radeon™ R9/R7 200 series (excepto R9 270/X y R9 280/X)

Procesadores

- AMD Ryzen™ 7 2700U
- AMD Ryzen™ 5 2500U
- AMD Ryzen™ 5 2400G
- AMD Ryzen™ 3 2300U
- AMD Ryzen™ 3 2200G
- AMD PRO A12-9800
- AMD PRO A12-9800E
- AMD PRO A10-9700
- AMD PRO A10-9700E
- AMD PRO A8-9600
- AMD PRO A6-9500
- AMD PRO A6-9500E
- AMD PRO A12-8870
- AMD PRO A12-8870E
- AMD PRO A10-8770
- AMD PRO A10-8770E
- AMD PRO A10-8750B
- AMD PRO A8-8650B
- AMD PRO A6-8570
- AMD PRO A6-8570E
- AMD PRO A4-8350B
- AMD A10-7890K
- AMD A10-7870K
- AMD A10-7850K
- AMD A10-7800
- AMD A10-7700K
- AMD A8-7670K
- AMD A8-7650K
- AMD A8-7600
- AMD A6-7400K
-

Ajuste

Botones de acceso directo

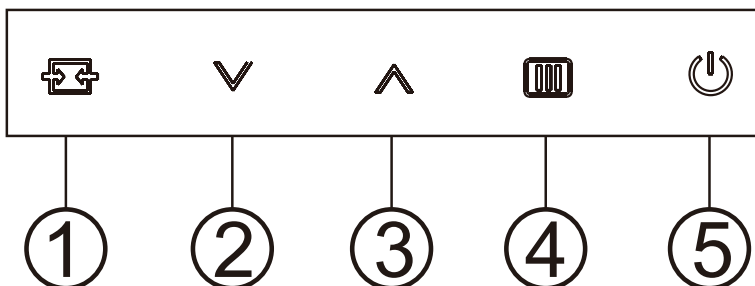

1	Fuente/Automático/Salir
2	Preset Mode (Modo predeterminado)/v
3	Brightness (Brillo)/^
4	Menú/Entrar
5	Alimentación

Menú / Entrar

Presione para mostrar el menú OSD mil o confirmar la selección.

Alimentación

Presione el botón Alimentación para encender o apagar el monitor.

Preset Mode (Modo predeterminado)/v

Cuando no hay OSD, presione la tecla "v" para abrir la función Modo preestablecido, y luego presione la tecla "v" o "^" para seleccionar Modo preestablecido.

Brightness (Brillo)/^

Cuando no hay OSD, presione la tecla "v" para abrir la función Brillo, y luego presione la tecla "v" o "^" para ajustar el brillo.

Fuente/Automático/Salir





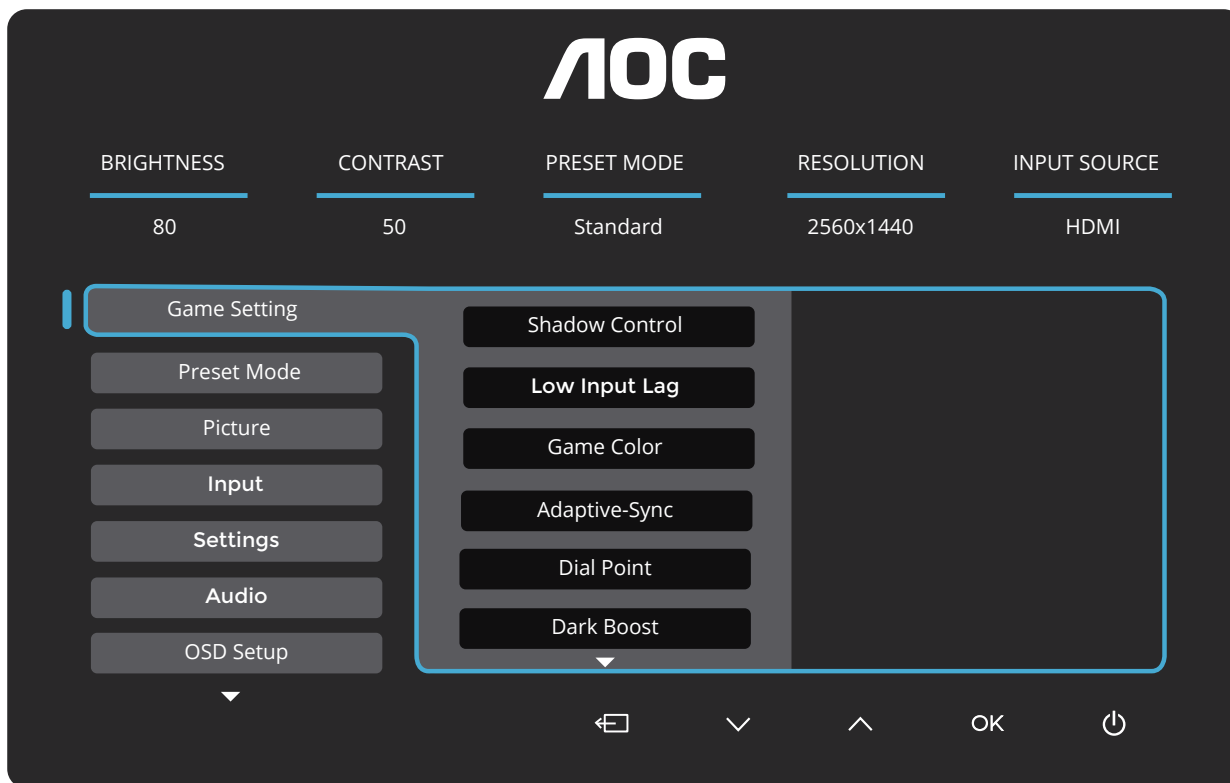

Cuando el menú OSD está cerrado, presione el botón Fuente/Automático/Salir para habilitar la función del mismo nombre.

Cuando el menu OSD esté cerrado, presione Fuente/Automático/Salir de forma continua durante 2 segundos para realizar la configuración automática (solamente para los modelos con D-Sub).

OSD Setting (Configuración OSD)

Instrucciones básicas y sencillas sobre los botones de control.



- 1). Presione el botón  MENÚ para activar la ventana OSD.
- 2). Presione \vee o \wedge para recorrer las funciones. Cuando la función deseada esté resaltada, presione  MENU-button (botón MENÚ) / OK para activarla. Presione \vee o \wedge para navegar por las funciones del submenú. Cuando la función deseada esté resaltada, presione el botón  MENÚ / OK para activarla.
- 3). Presione \vee o \wedge para cambiar la configuración de la función seleccionada. Presione \rightarrow / \leftarrow el botón Salir para salir. Si desea ajustar otra función, repita los pasos 2-3.
- 4). Función de bloqueo y desbloqueo de los menús OSD: Para bloquear el menú OSD, presione sin soltar el  MENU-button (botón MENÚ) mientras el monitor está apagado y, a continuación, presione el botón de alimentación  para encender el monitor. Para desbloquear el menú OSD, presione sin soltar el  MENU-button (botón MENÚ) mientras el monitor está apagado y, a continuación, presione el botón de alimentación  para encender el monitor.

Notas:

- 1). Si el producto solamente tiene una entrada de señal, el elemento "Selección de entrada" se deshabilita para realizar el ajuste.
- 2). Si la resolución de la señal de entrada es la resolución nativa o Adaptive-Sync, entonces el elemento "Relación de imagen" no es válido.

Game Setting (Configuración del juego)

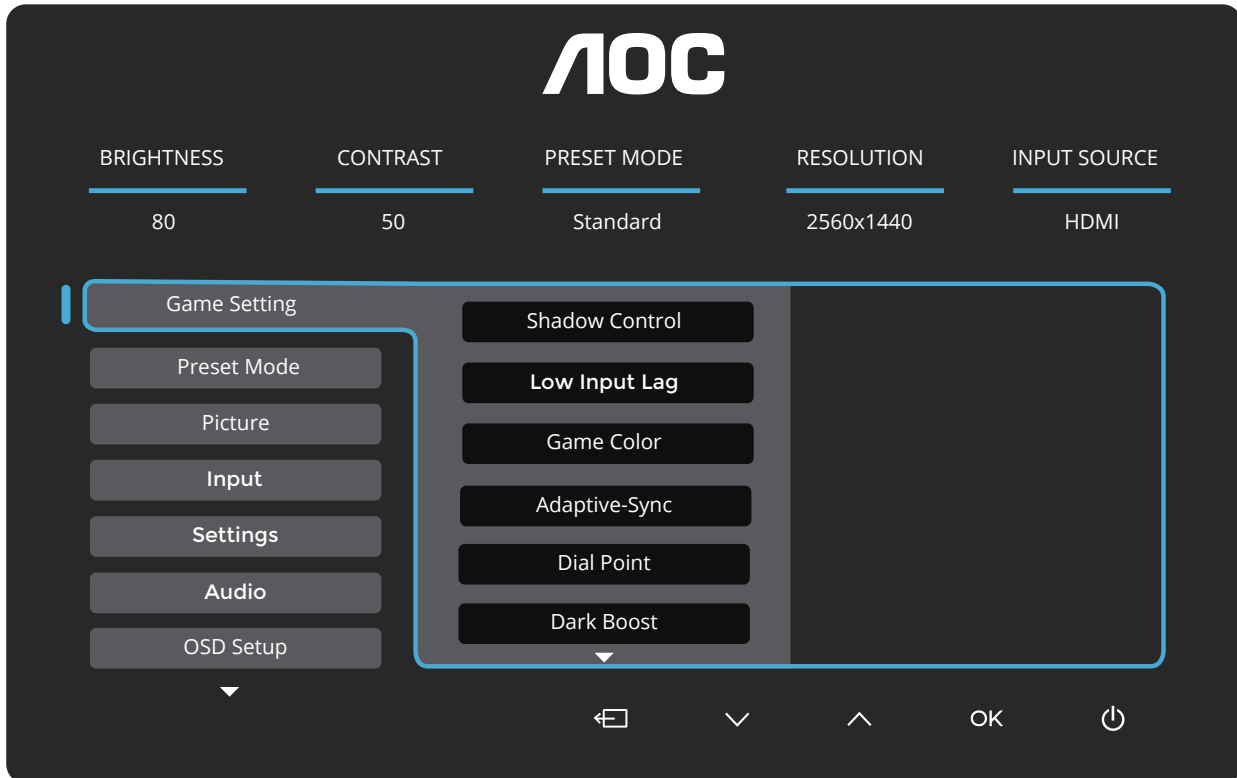

Shadow Control (Control de sombras)	0-20	<ol style="list-style-type: none"> 1. El valor predeterminado de Control de sombras es 0. El usuario final puede ajustarlo en un valor comprendido entre 0 y 20 para obtener una imagen más clara. 2. Si la imagen es demasiado oscura para ver claramente los detalles, ajuste un valor entre 0 y 20 para obtener una imagen más clara.
Low input Lag (Retraso de entrada bajo)	Activado/Desactivado	Desactivar el búfer de encuadre para reducir el retardo de entrada
Game Color (Color de juego)	0-20	La opción Color de juego proporcionará un nivel de 0 a 20 para ajustar la saturación para mejorar la imagen
Adaptive-Sync	Off (Activado)/ On (Desactivado)	Deshabilite o habilite la función Adaptive-Sync. Recordatorio de ejecución de Adaptive-Sync: cuando la función Adaptive-Sync está habilitada, es posible que parpadee en algunos entornos de juego.
Dial Point	Off (Activado)/ On (Desactivado) / Dynamic(Dinámico)	La función "Dial Point" (Punto de esfera) coloca un indicador de puntería en el centro de la pantalla para ayudar a los jugadores a jugar juegos de disparo en primera persona (FPS, First Person Shooter) con un objetivo preciso y preciso.
Dark Boost (Realce de sombras)	Off(Desactivado) / Level 1(Nivel 1) / Level 2(Nivel 2) / Level 3(Nivel 3)	Mejore los detalles de la pantalla en el área oscura o brillante para ajustar el brillo en esta última y asegúrese de que no esté sobresaturado.
MBR	0 ~ 20	<p>MBR (Motion Blur Reduction, es decir, Reducción de la borrosidad del movimiento) proporciona entre 0 y 20 niveles de ajustes para reducir la borrosidad que produce el movimiento.</p> <p>Nota:</p> <ol style="list-style-type: none"> 1. La función MBR se puede ajustar cuando la opción Adaptive-Sync está desactivada, el retardo bajo de entrada está activado y la frecuencia de actualización es de $\geq 75\text{Hz}$. 2. El brillo de la pantalla disminuirá a medida que aumente el valor de ajuste.
MBR Sync (Sincronización MBR)	Off (Activado)/ On (Desactivado)	<p>Permite habilitar o deshabilitar la sincronización MBR (eliminación del desenfoque de movimiento)</p> <p>Nota:</p> <p>La función sincronización MBR se puede ajustar cuando la función Adaptive-Sync está activada y la frecuencia de actualización $\geq 75\text{ Hz}$.</p>

Overdrive (Aceleración)	Off (Activado)	Permite ajustar el tiempo de respuesta. Nota: 1. Si el usuario ajusta la función OverDrive (Sobrecarga) en "Strong" (Fuerte), la imagen mostrada puede aparecer borrosa. Los usuarios pueden ajustar el nivel de OverDrive (Sobrecarga) o desactivarlo según sus preferencias. 2. La función "Boost" es opcional cuando la función Adaptive-Sync está desactivada y la frecuencia de actualización es ≥ 75 Hz. 3. El brillo de la pantalla disminuirá cuando se active la función "Boost".
	Weak (débil)	
	Medium (Medio)	
	Strong (Fuerte)	
	Boost	

Nota:

En "Picture (Imagen)", "Color Space (Espacio de color)" está establecido en "sRGB". En las opciones "Shadow Control (Control sombras)", "Game Color (Color del juego)", "MBR", no se puede ajustar o seleccionar los elementos como "Extreme (Extremo)".

Preset Mode (Modo predeterminado)

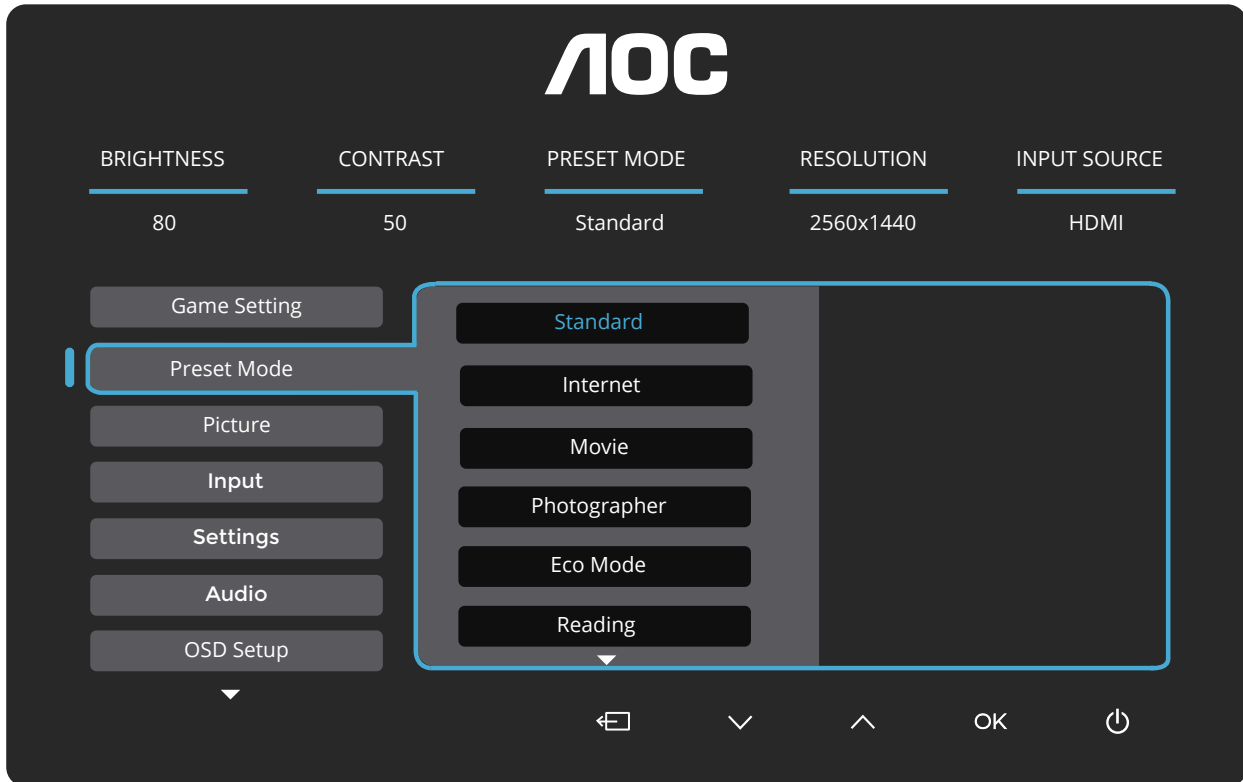

Preset Mode (Modo predeterminado)	Standard (Estándar)	Mejora la legibilidad para juegos web y móviles compatibles.
	Internet	Modo Internet.
	Movie (Película)	Modo Película.
	Photographer (Fotógrafo)	Modo Fotógrafo.
	Eco Mode (Modo Eco)	Modo Eco
	Reading (Lectura)	Modo Lectura.
	HDR Effect - Picture (Efecto HDR - Imagen)	Configure el efecto HDR según sus necesidades de uso.
	HDR Effect - Movie (Efecto HDR - Película)	
	HDR Effect - Game (Efecto HDR - Juego)	
	Sports (Deportes)	Modo Deportes.
	FPS	Para jugar a juegos FPS (First Person Shooters). Mejora el nivel de negro en temas oscuros.
	RTS	Para jugar a juegos RTS (Real Time Strategy). Mejora la calidad de imagen.
	Racing (Carreras)	Para jugar a juegos de Carreras. Proporciona el tiempo de respuesta más rápido y alta saturación de color.
	Reset Color (Restablecer color)	Restablece el color a los valores predeterminados.
HDR	Off (Apagar)	Establezca el perfil HDR de acuerdo con sus requisitos de uso. Nota: Cuando se detecta contenido HDR, se muestra la opción HDR para su ajuste. La conexión con las consolas XBOX no admite HDR.
	DisplayHDR	
	HDR Picture (HDR Imagen)	
	HDR Movie (HDR Película)	
	HDR Game (HDR Juego)	

Picture(Imagen)

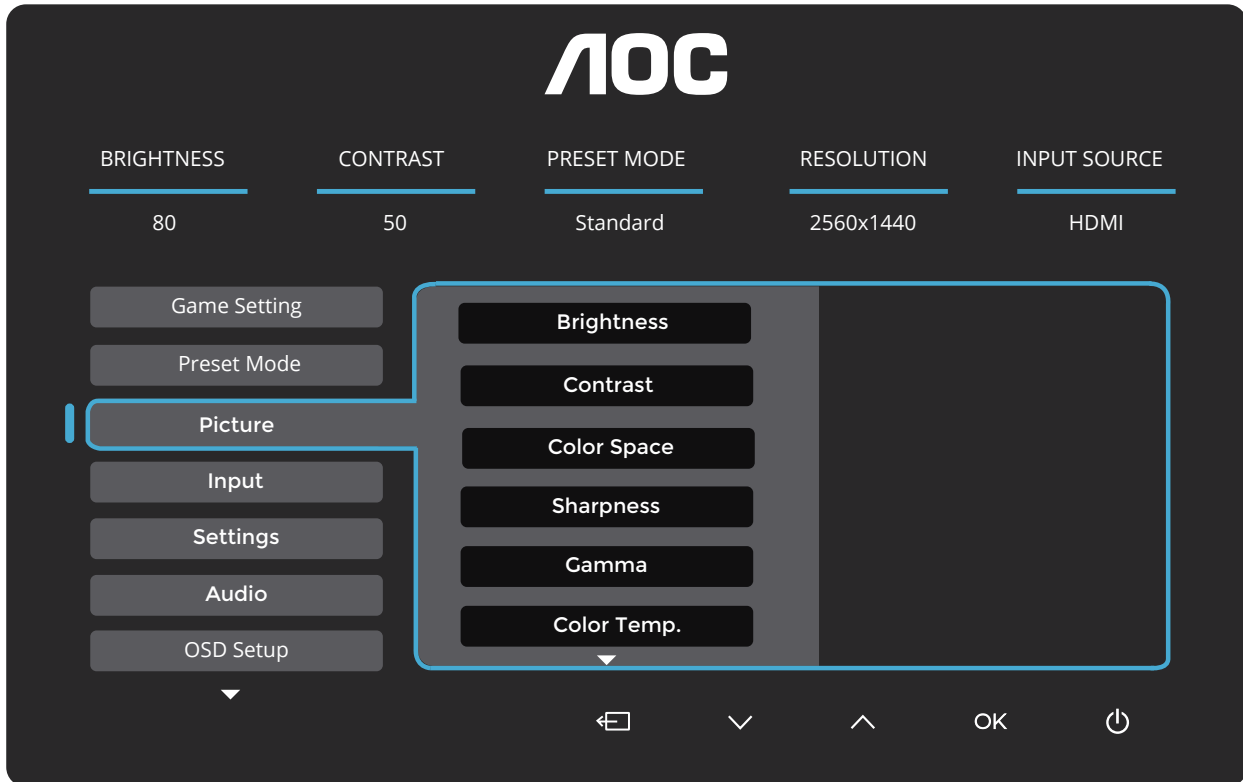

Brightness (Brillo)	0-100	Ajuste de la retroiluminación
Contrast (Contraste)	0-100	Contraste desde el registro digital.
Color Space (Espacio de color)	Panel Native (Panel nativo)	Panel de espacio de color estándar.
	sRGB	Espacio de color sRGB.
Sharpness (nitidez)	0-100	Ajuste de nitidez.
Gamma	1.8 / 2.0 / 2.2 / 2.4 / 2.6	Permite ajustar el valor de gamma.
Color Temp. (Temp. del color)	Native (Nativo)	Recuerda la temperatura de color nativa de la EEPROM.
	5000K	Recuerde la temperatura de color de 5000K de la EEPROM.
	6500K	Recuerde la temperatura de color de 5000K de la EEPROM.
	7500K	Recuerde la temperatura de color de 5000K de la EEPROM.
	8200K	Recuerde la temperatura de color de 5000K de la EEPROM.
	9300K	Recuerde la temperatura de color de 5000K de la EEPROM.
	11500K	Recuerde la temperatura de color de 5000K de la EEPROM.
	User Define (Definición del usuario)	Restaurar la temperatura de color de EEPROM.
Red (Rojo)	0-100	Ganancia de rojo desde el registro digital.
Green (Verde)	0-100	Ganancia de verde desde el registro digital.
Blue (Azul)	0-100	Ganancia de azul desde registro digital.

DCR	Off (Apagar)	Deshabilitar la relación de contraste dinámico
	On (Encender)	Habilitar la relación de contraste dinámico
Visión clara	Apagar/Débil/ Medio/Fuerte	Ajustar Visión clara.
LowBlue Mode(Modo LowBlue)	Apagar/Multimedia/ Internet/Oficina/Lectura	Reduzca la onda de luz azul controlando la temperatura del color.
Image Ratio (Rel. imagen)	Full (Completo)/ Aspect (Aspecto)/ 1:1	Seleccionar la relación de imagen para la pantalla.

Nota:

Cuando el elemento "Color Space" (Espacio de color) está establecido en sRGB, no se puede ajustar ningún elemento, excepto "Contrast"(Contraste), "Gamma", "Color Temp." (Temp. de color)).

Input (Entrada)

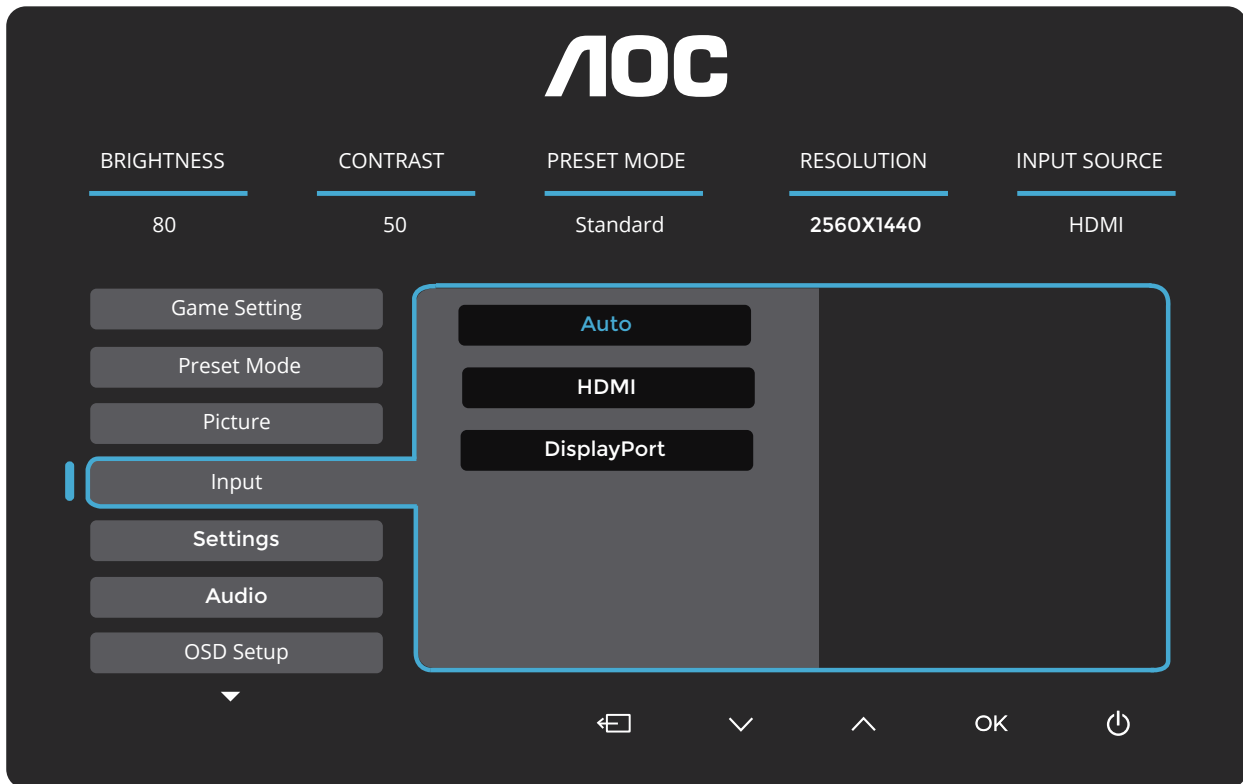

Auto	Selecciona automáticamente la fuente de señal de entrada.
HDMI	Selecciona la fuente de señal de entrada HDMI.
DisplayPort	Selecciona la fuente de señal de entrada DisplayPort.

Settings(Configuración)

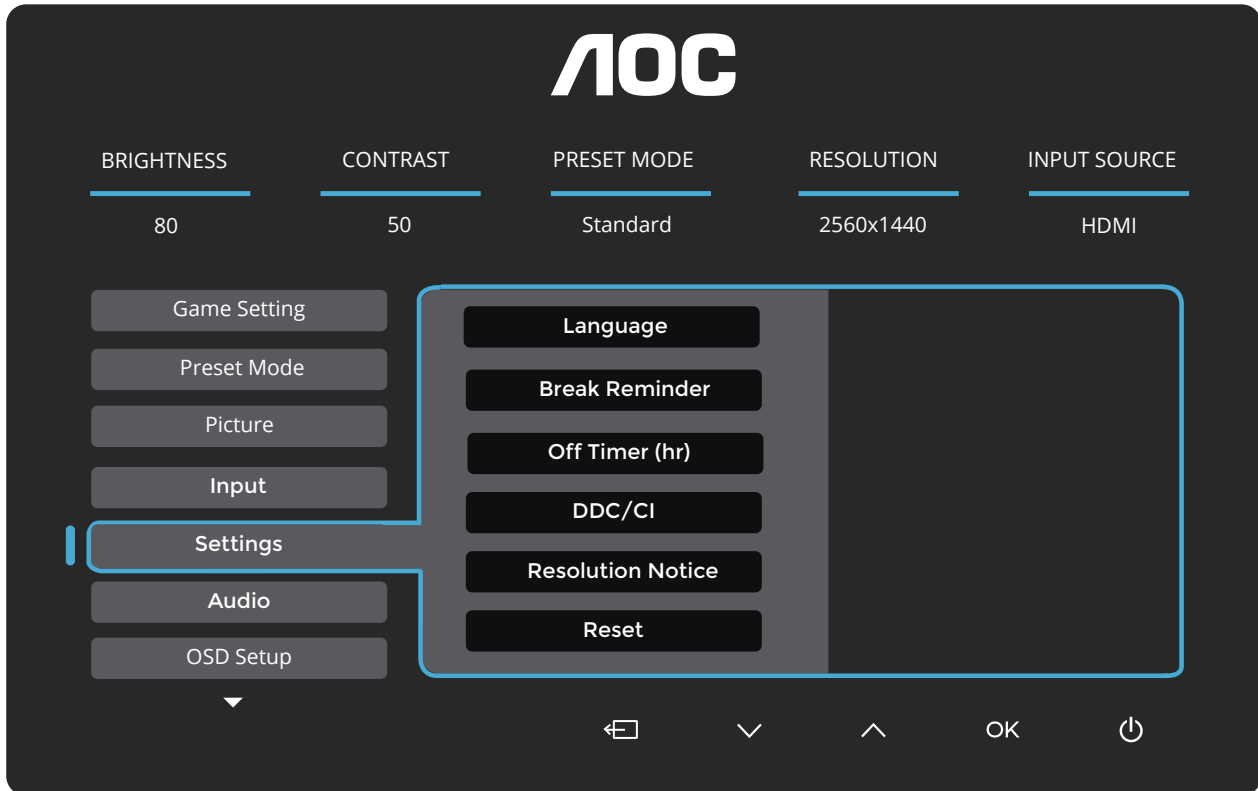

Language (Idioma)		Seleccionar el idioma de los menús OSD
Break Reminder (Recor descans)	Off (Activado)/ On (Desactivado)	Recordatorio de descanso si el usuario trabaja de forma continua durante más de 1 hora
Off timer (Temporizador de apagado)	0-24 horas	Seleccionar el tiempo de apagado DC
DDC/CI	sí o no	ACTIVAR o DESACTIVAR la compatibilidad con DDC/CI
Resolution Notice (Aviso de resolución)	Off (Activado)/ On (Desactivado)	Resolución óptima rápida.
Reset (Reiniciar)	Sí o no	Restablecer los valores predeterminados del menú

Audio



Volume (Volumen)	0-100	Ajuste del volumen
Mute(Silencio)	Off (Activado)/ On (Desactivado)	Permite silenciar el volumen.

OSD Setup (Config. OSD)



Transparence (Transparencia)	0-100	Ajustar la transparencia de los menús OSD
H. Position (Posición-H)	0-100	Ajustar la posición horizontal del menú OSD
V. Position (Posición-V)	0-100	Ajustar la posición vertical del menú OSD
OSD Timeout (Tiemp. esp. OSD)	5-120	Ajustar el tiempo de espera de los menús OSD

Information(información)



Indicador LED

Estado	Color del indicador LED
Modo Potencia completa	Blanco
Modo Activo-desactivo	Naranja

Solucionar problemas

Problema y pregunta	Posibles soluciones
El LED de alimentación no se ilumina	Asegúrese de que el botón de alimentación se encuentra en la posición de encendido (ON) y que el cable de alimentación está correctamente enchufado a una toma de corriente con toma de tierra y al monitor.
No se muestran imágenes en la pantalla	<ul style="list-style-type: none"> • ¿Está el cable de alimentación correctamente conectado? Compruebe la conexión del cable de alimentación y la fuente de alimentación. • ¿Está el cable conectado correctamente? (Conectado mediante el cable D-SUB) Compruebe la conexión del cable D-SUB (Conectado mediante el cable HDMI) Compruebe la conexión del cable HDMI * La entrada D-SUB/HDMI no está disponible en todos los modelos. • Si la alimentación está conectada, reinicie el equipo para ver la pantalla inicial (la pantalla de inicio de sesión). Si la pantalla inicial (pantalla de inicio de sesión) aparece, reinicie el equipo en el modo aplicable (modo seguro para Windows 10/11) y, a continuación, cambie la frecuencia de la tarjeta de vídeo. (Consulte la sección Establecer la resolución óptima) Si la pantalla inicial (pantalla de inicio de sesión) no aparece, póngase en contacto con el centro de servicio o con su distribuidor. • ¿Puede ver el mensaje "Input Not Supported" (Entrada no admitida) en la pantalla? Este mensaje aparece cuando la señal procedente de la tarjeta de vídeo supera la resolución y la frecuencia máximas que el monitor puede gestionar correctamente. Ajuste la resolución y frecuencia máximas que el monitor pueda gestionar. • Asegúrese de que los controladores del monitor AOC están instalados.
La imagen está borrosa y tiene el problema del sombreado fantasma	Ajuste los controles de contraste y brillo. Realice un ajuste automático. Asegúrese de que no está utilizando un alargador o caja de conexiones. Es recomendable conectar el monitor directamente al conector de la tarjeta de salida de vídeo situada en la parte posterior.
La imagen rebota, parpadea o hay un patrón de ondas en ella	Aleje los dispositivos eléctricos que puedan causar interferencias eléctricas todo lo posible del monitor. Utilice la tasa máxima de actualización posible del monitor para la resolución que está utilizando.
El monitor está bloqueado en "Modo Inactivo-activo"	El interruptor de encendido del equipo debe estar en la posición de encendido (ON). La tarjeta de vídeo del equipo debe estar completamente encajada en el zócalo. Asegúrese de que el cable de vídeo del monitor está correctamente conectado al equipo. Revise el cable de vídeo del monitor y asegúrese de que ninguno de sus contactos está doblado. Asegúrese de que el equipo está funcionando pulsando la tecla Bloq. El indicador LED se debe encender o apagar después de presionar la tecla BLOQ MAYÚS.
Falta uno de los colores principales (ROJO, VERDE o AZUL)	Revise el cable de vídeo del monitor y asegúrese de que ninguno de sus contactos está dañado. Asegúrese de que el cable de vídeo del monitor está correctamente conectado al equipo.
La imagen de la pantalla no está centrada o no tiene el tamaño adecuado.	Ajuste la posición horizontal y la posición vertical o pulse el botón de acceso directo (AUTO).
La imagen presenta defectos de color (el blanco no parece blanco)	Ajuste el color RGB o seleccione la temperatura de color que desee.
Alteraciones horizontales o verticales en la pantalla	Utilice el modo de apagado de Windows 7/8/10 para ajustar las opciones RELOJ y ENFOQUE. Realice un ajuste automático.
Regulación y Servicio	Por favor, consulte la información de Regulación y Servicio que se encuentra en el CD manual o en www.aoc.com (para encontrar el modelo que compra en su país y para encontrar información sobre Regulación y Servicio en la página de Soporte.)

Especificaciones

Especificaciones generales

Panel	Nombre del modelo	Q27B36X		
	Sistema de control	LCD TFT a color		
	Tamaño visible de la imagen	Diagonal de 68,5 cm		
	Tamaño de punto	0,2331mm (H) x 0,2331mm (V)		
	Pantalla a color	16,7 millones de colores		
Otros	Velocidad de barrido horizontal	30k~230kHz		
	Tamaño de barrido horizontal (máximo)	596,736mm		
	Tasa de barrido vertical	48~144Hz		
	Tamaño de barrido vertical (máximo)	596,736mm		
	Resolución óptima predeterminada	2560x1440@60Hz		
	Max resolution	2560x1440@144Hz		
	Conectar y listo	VESA DDC2B/CI		
	Fuente de alimentación	19V = 2,36A		
	Consumo de energía	Típico (brillo y contraste predeterminados)	21W	
		Máx. (brillo = 100, contraste =100)	≤45W	
Espera modo		≤0,3W		
Características físicas	Tipo de conector	HDMI/DisplayPort/Earphone out		
	Tipo de cable de señal	Desmontable		
Condiciones medioambientales	Temperatura	Mientras funciona	0°C ~ 40°C	
		Mientras no funciona	-25°C ~ 55°C	
	Humedad	Mientras funciona	10% a 85% (sin condensación)	
		Mientras no funciona	5% a 93% (sin condensación)	
	Altitud	Mientras funciona	0m ~ 5000m (0ft ~ 16404ft)	
		Mientras no funciona	0m ~ 12192m (0ft ~ 40000ft)	

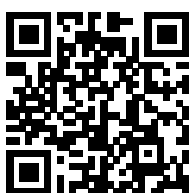

Modos de visualización preconfigurados

ESTÁNDAR	RESOLUCIÓN (±1Hz)	FRECUENCIA HORIZONTAL (KHz)	FRECUENCIA VERTICAL (Hz)
VGA	640x480@60Hz	31.469	59.94
	640x480@72Hz	37.861	72.809
	640x480@75Hz	37.500	75.000
MAC MODES VGA	640x480@67Hz	35.000	66.667
IBM MODE	720x400@70Hz	31.469	70.087
SVGA	800x600@56Hz	35.156	56.25
	800x600@60Hz	37.879	60.317
	800x600@72Hz	48.077	72.188
	800x600@75Hz	46.875	75.000
MAC MIDE SVGA	832 x 624@75Hz	49.725	74.500
XGA	1024x768@60Hz	48.363	60.004
	1024x768@70Hz	56.476	70.069
	1024x768@75Hz	60.023	75.029
SXGA	1280x1024@60Hz	63.981	60.020
	1280x1024@75Hz	79.976	75.025
WSXG	1280x720@60Hz	44.772	59.855
	1280x960@60Hz	60.000	60.000
WXGA+	1440x900@60Hz	55.935	59.876
WSXGA+	1680x1050@60Hz	64.674	59.883
QHD	2560x1440@60Hz	88.86	60.000
	2560x1440@100Hz	151.000	100.000
	2560x1440@120Hz	182.996	119.998
	2560x1440@144Hz	210.96	144

Nota:

Según el estándar VESA, puede haber cierto error (+/-1 Hz) al calcular la frecuencia de actualización (frecuencia de campo) de diferentes sistemas operativos y tarjetas gráficas. Para mejorar la compatibilidad, se ha redondeado la frecuencia de actualización nominal de este producto. Consulte el producto real.

Asignaciones de contactos

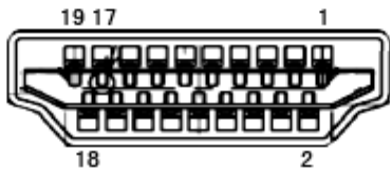

Cable de señal de pantalla en color de 19 contactos

Nº de contacto	Nombre de la señal	Nº de contacto	Nombre de la señal	Nº de contacto	Nombre de la señal
1.	Datos TMDS 2+	9.	Datos 0- TMDS	17.	Tierra DDC/CEC
2.	Protección Datos 2 TMDS	10.	Reloj TMDS +	18.	Alimentación de +5 V
3.	Datos 2- TMDS	11.	Protección reloj TMDS	19.	Detección de conexión en caliente
4.	Datos TMDS 1+	12.	TMDS Reloj-		
5.	Protección de datos TMDS 1	13.	CEC		
6.	Datos 1- TMDS	14.	Reservado (S.C. en el dispositivo)		
7.	Datos TMDS 0+	15.	SCL		
8.	Protección Datos 0 TMDS	16.	SDA		

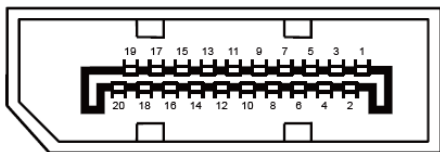

Cable de señal de pantalla en color de 20 contactos

Nº de contacto	Nombre de la señal	Nº de contacto	Nombre de la señal
1	ML_Carril 3 (n)	11	TIERRA
2	TIERRA	12	ML_Carril 0 (p)
3	ML_Carril 3 (p)	13	CONFIG1
4	ML_Carril 2 (n)	14	CONFIG2
5	TIERRA	15	AUX_CH(p)
6	ML_Carril 2 (p)	16	TIERRA
7	ML_Carril 1 (n)	17	AUX_CH(n)
8	TIERRA	18	Detección de conexión en caliente
9	ML_Carril 1 (p)	19	Retorno DP_PWR
10	ML_Carril 0 (n)	20	DP_PWR

* para modelos seleccionados

Conectar y listo

Función DDC2B Conectar y listo

Este monitor cuenta con las funciones DDC2B VESA según la NORMA DDC VESA. Dicha norma permite al monitor informar al sistema principal de su identidad y, dependiendo del nivel de DDC utilizado, comunicar información adicional sobre sus funciones de visualización.

El DDC2B es un canal de datos bidireccional basado en el símbolo Protocolo I2C. El sistema principal puede solicitar información EDID a través del canal DDC2B.

