

MANUEL DE L'UTILISATEUR



Q32E4U MONITOR

AOC.COM

©2025 AOC. All rights reserved

Version: A00

AOC

Sécurité	1
Conventions nationales.....	1
Alimentation	2
Installation	3
Nettoyage.....	4
Autre	5
Installation	6
Contenu de la boîte	6
Installation du support et de la base.....	7
Réglage de l'angle de vision	8
Connexion du moniteur	9
Montage mural.....	10
Fonction Adaptive-Sync.....	11
Réglage.....	12
Touches rapides.....	12
Réglage OSD	13
Réglage du jeu	14
Mode préréglé	15
Image	16
Entrée	18
Paramètres.....	19
Audio.....	20
Configuration de l'OSD	21
Information.....	22
Indicateur LED	23
Dépannage	24
Spécifications.....	25
Spécifications générales.....	25
Politique relative aux défauts de pixels des dalles des moniteurs AOC.....	27
Modes d'affichage prédéfinis	30
Recommandations pour prévenir le syndrome de vision informatique (SVI).....	31
Attribution des brochures	32
Prêt à l'emploi.....	33

Sécurité

Conventions nationales

Les sous-sections suivantes présentent les conventions nationales utilisées dans ce document.

Notes, mises en garde et avertissements

Tout au long de ce guide, des blocs de texte peuvent être accompagnés d'une icône et imprimés en caractères gras ou en italique. Ces blocs correspondent à des notes, mises en garde et avertissements, utilisés comme suit :



REMARQUE : une **REMARQUE** indique des informations importantes qui vous aideront à mieux utiliser votre système informatique.





MISE EN GARDE : une **MISE EN GARDE** signale un risque potentiel d'endommagement du matériel ou de perte de données et vous explique comment éviter ce problème.





AVERTISSEMENT : un **AVERTISSEMENT** signale un risque potentiel de blessure corporelle et vous explique comment éviter ce problème. Certains avertissements peuvent apparaître sous des formats alternatifs et ne pas être accompagnés d'une icône. Dans ce cas, la présentation spécifique de l'avertissement est imposée par l'autorité réglementaire.

Alimentation

 Le moniteur doit être utilisé uniquement avec le type d'alimentation indiqué sur l'étiquette. Si vous ne connaissez pas le type d'alimentation fourni à votre domicile, consultez votre revendeur ou votre fournisseur d'électricité local.

 Le moniteur est équipé d'une prise secteur à trois broches avec mise à la terre. Cette prise ne peut être insérée que dans une prise secteur mise à la terre, pour des raisons de sécurité. Si votre prise ne convient pas à la fiche à trois conducteurs, faites installer la prise correcte par un électricien ou utilisez un adaptateur pour mettre l'appareil à la terre en toute sécurité. Ne neutralisez pas la fonction de sécurité de la fiche mise à la terre.

 Débranchez l'appareil lors d'un orage ou s'il ne sera pas utilisé pendant de longues périodes. Cela protégera le moniteur contre les dommages causés par les surtensions.

 Ne surchargez pas les multiprises ni les rallonges. Une surcharge peut entraîner un incendie ou un choc électrique.

 Pour garantir un fonctionnement satisfaisant, utilisez le moniteur uniquement avec des ordinateurs homologués UL, munis de prises appropriées configurées pour une tension de 100-240 V AC, min. 5 A.

 La prise murale doit être installée à proximité de l'équipement et doit être facilement accessible.

Installation

! Ne placez pas le moniteur sur un chariot, un support, un trépied, une fixation ou une table instables. Si le moniteur tombe, il peut blesser une personne et causer des dommages importants à ce produit. Utilisez uniquement un chariot, un support, un trépied, une fixation ou une table recommandés par le fabricant ou vendus avec ce produit. Suivez les instructions du fabricant. Respectez les consignes lors de l'installation du produit et utilisez les accessoires de montage recommandés par le fabricant. Un produit monté sur un chariot doit être déplacé avec précaution.

! Ne jamais insérer d'objet dans la fente du boîtier du moniteur. Cela pourrait endommager les composants du circuit, provoquant un incendie ou un choc électrique. Ne jamais renverser de liquide sur le moniteur.

! Ne pas poser l'avant du produit sur le sol.

! Si vous fixez le moniteur sur un mur ou une étagère, utilisez un kit de montage approuvé par le fabricant et suivez les instructions fournies.

! Laissez un espace autour du moniteur comme indiqué ci-dessous. Sinon, la circulation de l'air sera insuffisante, ce qui peut provoquer une surchauffe entraînant un incendie ou des dommages au moniteur.

! Pour éviter tout dommage potentiel, notamment le décollement de la dalle par rapport au cadre, assurez-vous que l'inclinaison vers le bas du moniteur ne dépasse pas -5 degrés. Si l'angle maximal d'inclinaison vers le bas de -5 degrés est dépassé, les dommages ne seront pas couverts par la garantie.

Voir ci-dessous les zones de ventilation recommandées autour du moniteur lorsqu'il est fixé au mur ou sur un support :

Installé avec support

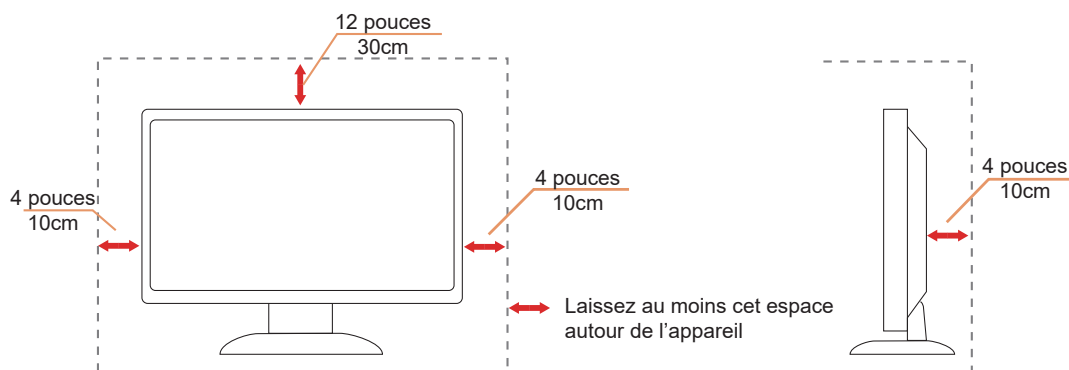

Nettoyage

⚠️ Nettoyez régulièrement la coque avec un chiffon doux humidifié à l'eau.

⚠️ Pour le nettoyage, utilisez un chiffon en coton doux ou en microfibre. Le chiffon doit être humide et presque sec ; ne laissez pas de liquide pénétrer dans le boîtier.



⚠️ Veuillez débrancher le cordon d'alimentation avant de nettoyer le produit.

Autre

 Si le produit dégage une odeur, un bruit ou de la fumée anormale, débranchez IMMÉDIATEMENT la prise d'alimentation et contactez un Centre de service.

 Assurez-vous que les ouvertures de ventilation ne sont pas obstruées par une table ou un rideau.

 Ne soumettez pas le moniteur LCD à des vibrations sévères ni à des chocs importants pendant son fonctionnement.

 Ne cognez pas et ne laissez pas tomber le moniteur pendant son fonctionnement ou son transport.

 Les cordons d'alimentation doivent être conformes aux normes de sécurité. Pour l'Allemagne, ils doivent être de type H03VV-F, 3G, 0,75 mm² ou supérieur. Pour les autres pays, les types appropriés doivent être utilisés en conséquence.

 Une pression sonore excessive provenant des écouteurs ou casques peut entraîner une perte auditive. Le réglage de l'égaliseur au maximum augmente la tension de sortie des écouteurs et casques, ainsi que le niveau de pression acoustique.

 Faible émission de lumière bleue : l'écran utilise une dalle à faible émission de lumière bleue. Il est conforme à la certification TÜV Rheinland Low Blue Light Hardware Solution dans les réglages par défaut ou après réinitialisation d'usine.

Santé :

- Le moniteur doit être placé à une distance de 50 à 70 cm (20 à 28 pouces) de vos yeux.
- Regarder l'écran pendant une période prolongée provoque une fatigue oculaire et peut détériorer votre acuité visuelle. Reposez vos yeux pendant 5 à 10 minutes toutes les heures d'utilisation du produit.
- Réduisez la fatigue oculaire en fixant des objets éloignés.
- Un clignement fréquent des paupières et des exercices oculaires aident à prévenir le dessèchement des yeux.

 La technologie anti-scintillement maintient un rétroéclairage stable grâce à un gradateur continu (DC) qui élimine la principale cause du scintillement du moniteur, réduisant ainsi la fatigue oculaire.

Installation

Contenu de la boîte

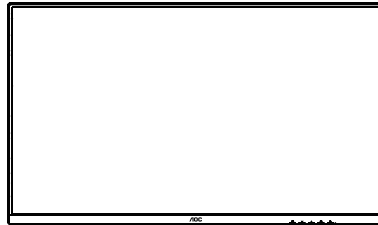

Monitor



Quick Start Guide

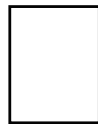

Warranty Card

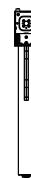

Stand

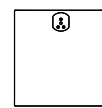

Base



Power Cable



HDMI Cable



DisplayPort
Cable



USB Cable

* Tous les câbles de signal ne sont pas fournis pour tous les pays et régions. Veuillez vérifier auprès du revendeur local ou du bureau régional AOC pour confirmation.

Installation du support et de la base

Veillez installer ou retirer la base en suivant les étapes ci-dessous.

Installation :

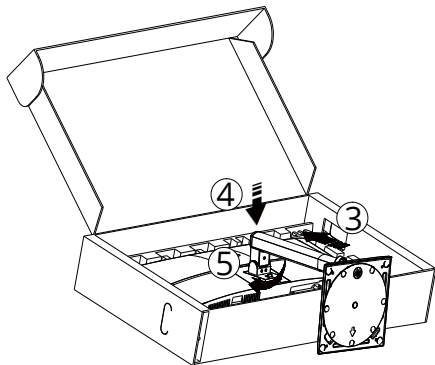
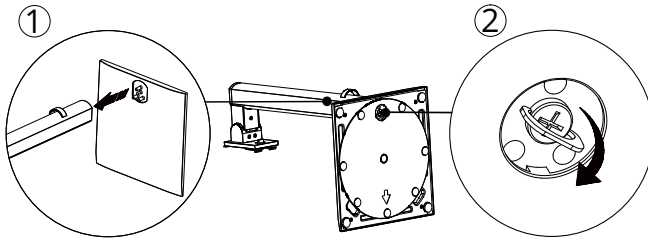

Retrait :

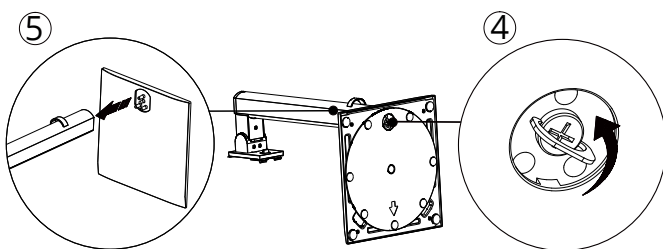
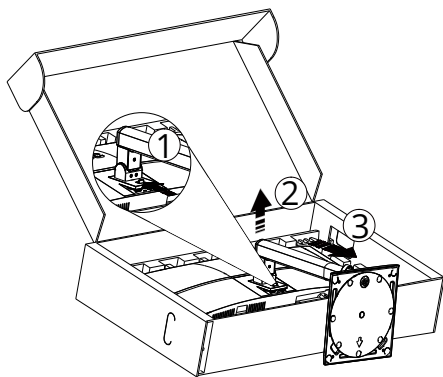

Spécifications de la vis de la base : M6×13 mm (filetage effectif 5,5 mm)

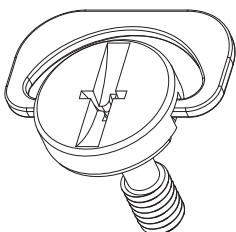

 **NOTE :** Le design de l'écran peut différer de celui illustré.

Réglage de l'angle de vision

Pour une expérience visuelle optimale, il est recommandé que l'utilisateur puisse voir l'intégralité de son visage à l'écran, puis ajuste l'angle du moniteur selon sa préférence personnelle.

Tenez le support afin d'éviter que le moniteur ne bascule lors de l'ajustement de l'angle.

Vous pouvez ajuster le moniteur comme suit :

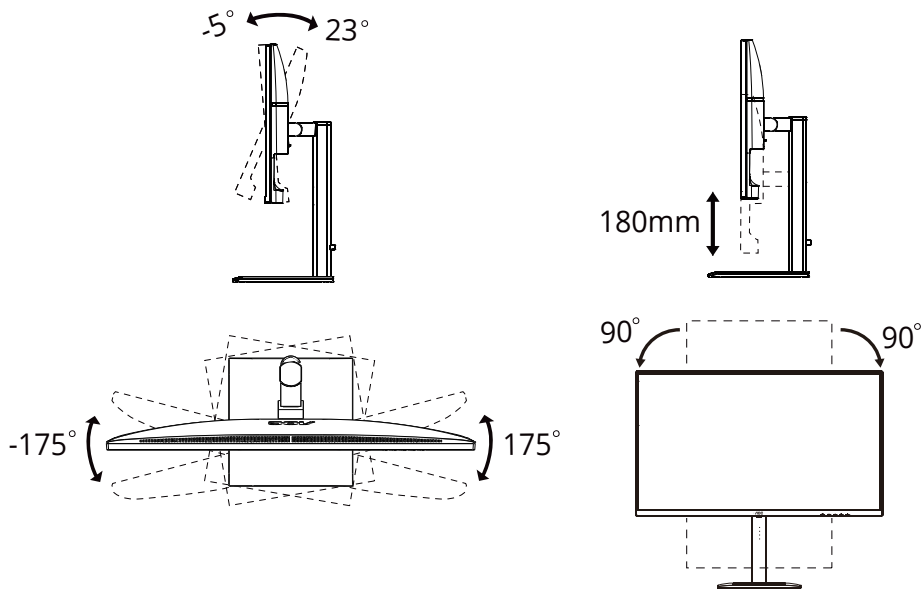

NOTE :

Ne touchez pas l'écran LCD lors de l'ajustement de l'angle. Le contact avec l'écran LCD peut l'endommager.

AVERTISSEMENT

- Afin d'éviter tout dommage potentiel à l'écran, tel que le décollement du panneau, veillez à ne pas incliner le moniteur de plus de -5 degrés vers le bas.
- Ne pressez pas l'écran lors de l'ajustement de l'angle du moniteur. Saisissez uniquement le cadre.

Connexion du moniteur

Connexions des câbles à l'arrière du moniteur et de l'ordinateur :

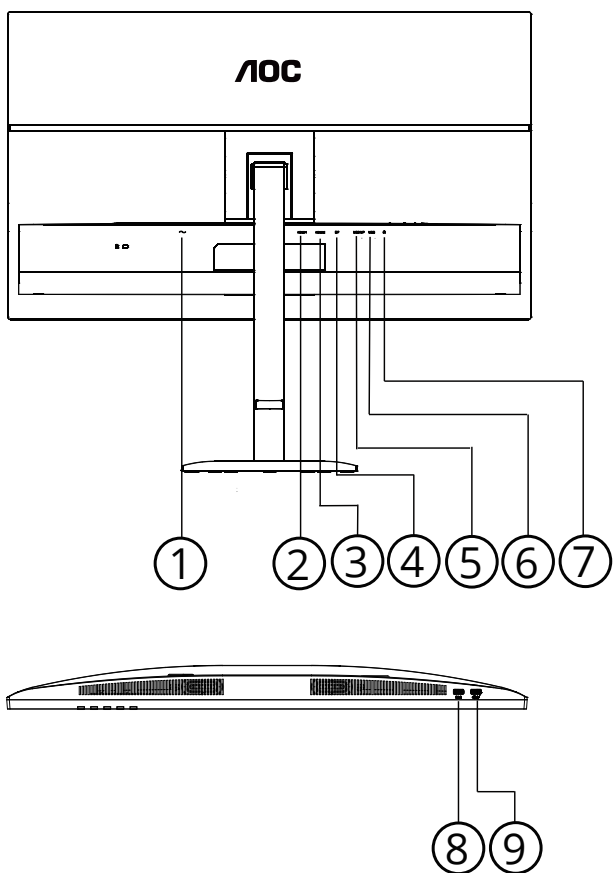

1. Alimentation
2. HDMI1
3. HDMI2
4. DisplayPort
5. USB amont
6. USB3.2 Gen1 aval x2
7. Casque
8. USB3.2 Gen1 aval
9. USB3.2 Gen1 aval + charge

Connexion au PC

1. Branchez fermement le cordon d'alimentation à l'arrière de l'écran.
2. Éteignez votre ordinateur et débranchez son cordon d'alimentation.
3. Connectez le câble de signal vidéo à la prise située à l'arrière de votre ordinateur.
4. Branchez les cordons d'alimentation de votre ordinateur et de votre écran à une prise électrique proche.
5. Allumez votre ordinateur et votre écran.

Si votre moniteur affiche une image, l'installation est terminée. S'il n'affiche pas d'image, veuillez consulter la section Dépannage.

Pour protéger l'équipement, éteignez toujours le PC et le moniteur LCD avant toute connexion.

Montage mural

Préparation à l'installation d'un bras de montage mural optionnel.

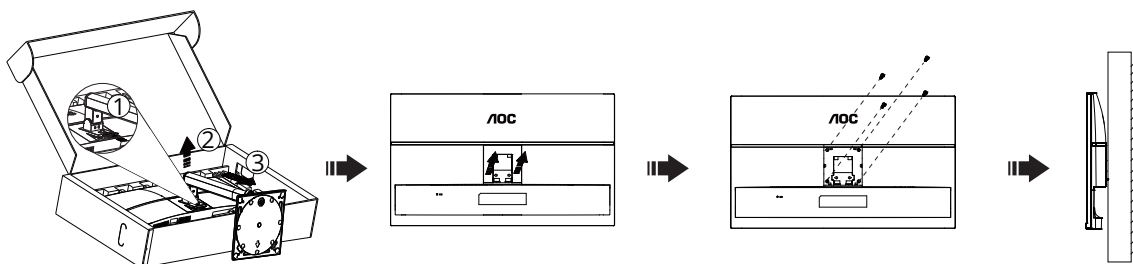

Ce moniteur peut être fixé à un bras de montage mural acheté séparément. Déconnectez l'alimentation avant cette procédure. Suivez les étapes suivantes :

1. Retirez la base.
2. Suivez les instructions du fabricant pour assembler le bras de montage mural.
3. Placez le bras de montage mural à l'arrière du moniteur. Alignez les trous du bras avec ceux à l'arrière du moniteur.
4. Insérez les 4 vis dans les trous et serrez-les.
5. Rebranchez les câbles. Reportez-vous au manuel d'utilisation fourni avec le bras de montage mural optionnel pour les instructions de fixation au mur.

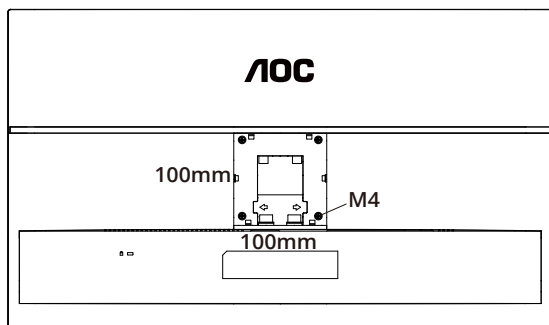

Spécification des vis pour support mural : M4*(10+X) mm, (X = épaisseur du support de montage mural)

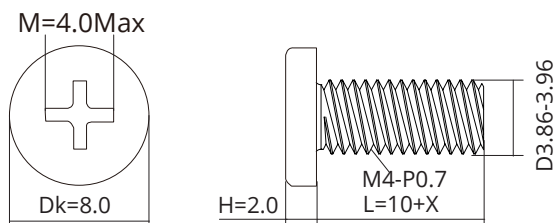

Remarque : Les trous de fixation VESA ne sont pas présents sur tous les modèles ; veuillez vérifier auprès du revendeur ou du service officiel AOC. Contactez toujours le fabricant pour l'installation en montage mural.

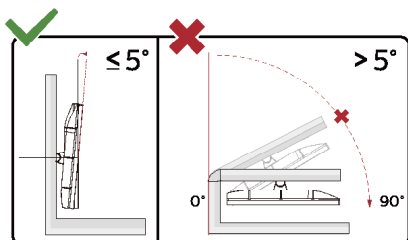

* Le design de l'écran peut différer de celui illustré.

AVERTISSEMENT :

1. Afin d'éviter tout dommage potentiel à l'écran, tel que le décolllement du panneau, veuillez à ne pas incliner le moniteur de plus de -5 degrés vers le bas.
2. Ne pressez pas l'écran lors de l'ajustement de l'angle du moniteur. Saisissez uniquement le cadre.

Fonction Adaptive-Sync

1. La fonction Adaptive-Sync est compatible avec DisplayPort/HDMI
2. Carte graphique compatible : la liste recommandée est indiquée ci-dessous, elle peut également être consultée sur www.AMD.com

Cartes graphiques

- Série Radeon™ RX Vega
- Série Radeon™ RX 500
- Série Radeon™ RX 400
- Série Radeon™ R9/R7 300 (à l'exception des R9 370/X, R7 370/X, R7 265)
- Radeon™ Pro Duo (2016)
- Série Radeon™ R9 Nano
- Série Radeon™ R9 Fury
- Série Radeon™ R9/R7 200 (à l'exception des R9 270/X, R9 280/X)

Processeurs

- AMD Ryzen™ 7 2700U
- AMD Ryzen™ 5 2500U
- AMD Ryzen™ 5 2400G
- AMD Ryzen™ 3 2300U
- AMD Ryzen™ 3 2200G
- AMD PRO A12-9800
- AMD PRO A12-9800E
- AMD PRO A10-9700
- AMD PRO A10-9700E
- AMD PRO A8-9600
- AMD PRO A6-9500
- AMD PRO A6-9500E
- AMD PRO A12-8870
- AMD PRO A12-8870E
- AMD PRO A10-8770
- AMD PRO A10-8770E
- AMD PRO A10-8750B
- AMD PRO A8-8650B
- AMD PRO A6-8570
- AMD PRO A6-8570E
- AMD PRO A4-8350B
- AMD A10-7890K
- AMD A10-7870K
- AMD A10-7850K
- AMD A10-7800
- AMD A10-7700K
- AMD A8-7670K
- AMD A8-7650K
- AMD A8-7600
- AMD A6-7400K

Réglage

Touches rapides

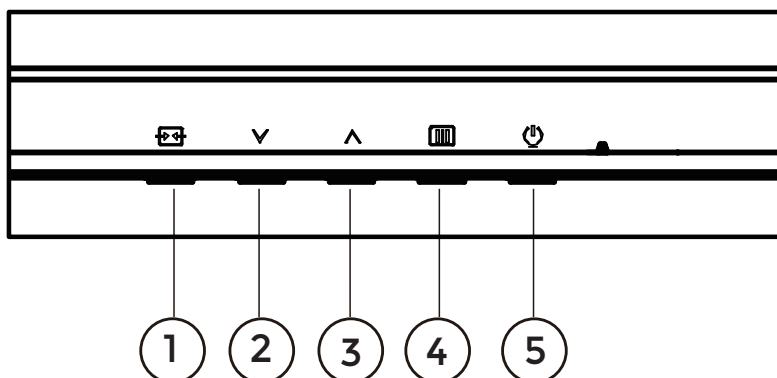

1	Source/Sortie
2	Mode préréglé/∨
3	Luminosité/∧
4	Menu/Entrée
5	Alimentation

Menu/Entrée

Appuyez pour afficher l'OSD ou confirmer la sélection.

Alimentation

Appuyez sur le bouton d'alimentation pour allumer le moniteur.

Mode préréglé/∨

Lorsque l'OSD n'est pas affiché, appuyez sur "∨" la touche pour ouvrir la fonction Mode préréglé, puis appuyez sur "∨" ou "∧" la touche pour sélectionner le Mode préréglé.

Luminosité/∧

Lorsque l'OSD n'est pas affiché, appuyez sur "∧" la touche pour ouvrir la fonction Luminosité, puis appuyez sur "∨" ou "∧" la touche pour régler la luminosité.





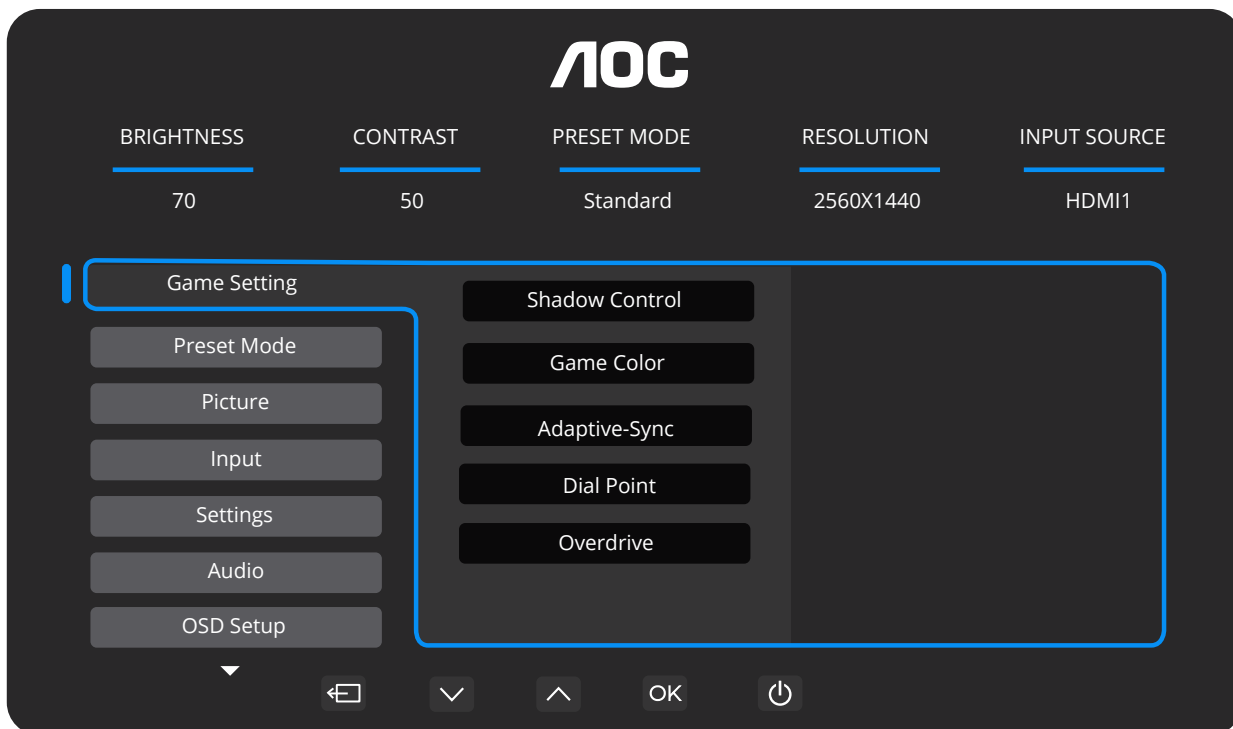

Source/Sortie

Lorsque l'OSD est fermé, appuyer sur le bouton Source/Sortie active la fonction de raccourci Source. Lorsque le menu OSD est actif, ce bouton agit comme une touche de sortie (pour quitter le menu OSD).

Réglage OSD

Instructions basiques et simples concernant les touches de contrôle.



- 1). Appuyez sur la  touche MENU pour activer la fenêtre OSD.
- 2). Appuyez sur \downarrow ou \uparrow pour naviguer entre les fonctions. Une fois la fonction désirée mise en surbrillance, appuyez sur la  touche MENU / OK pour l'activer, puis appuyez sur \downarrow ou \uparrow pour naviguer dans les sous-menus. Une fois la fonction du sous-menu souhaitée mise en surbrillance, appuyez sur  le bouton MENU / OK pour l'activer.
- 3). Appuyez sur \downarrow ou \uparrow pour modifier les paramètres de la fonction sélectionnée. Appuyez sur \leftarrow / \rightarrow pour quitter. Si vous souhaitez ajuster une autre fonction, répétez les étapes 2 et 3.
- 4). Fonction de verrouillage de l'OSD : Pour verrouiller l'OSD, maintenez enfoncé le  bouton MENU lorsque le moniteur est éteint, puis appuyez sur  le bouton d'alimentation pour allumer le moniteur. Pour déverrouiller l'OSD, maintenez enfoncé le  bouton MENU lorsque le moniteur est éteint, puis appuyez sur  bouton d'alimentation pour allumer le moniteur.

Notes :

- 1). Si le produit ne dispose que d'une seule entrée de signal, l'option « Sélection d'entrée » ne peut pas être modifiée.
- 2). Si la résolution du signal d'entrée correspond à la résolution native ou à Adaptive-Sync, l'option « Format d'image » est désactivée.

Réglage du jeu



Contrôle des ombres	0 ~ 20	La valeur par défaut du contrôle des ombres est 0. L'utilisateur peut alors ajuster cette valeur de 0 à 20 pour obtenir une image plus nette. Si l'image est trop sombre pour distinguer clairement les détails, ajustez la valeur de 0 à 20 afin d'obtenir une image plus claire.
Couleur de jeu	0 ~ 20	La fonction Couleur de jeu offre 21 niveaux (de 0 à 20) permettant d'ajuster la saturation afin d'obtenir une image optimale.
Adaptive-Sync	Désactivé / Activé	Désactivez ou activez la fonction Adaptive-Sync. Rappel de fonctionnement d'Adaptive-Sync : lorsque la fonction Adaptive-Sync est activée, des clignotements peuvent survenir dans certains environnements de jeu.
Point de visée	Désactivé / Activé / Dynamique	La fonction "Point de visée" place un indicateur de visée au centre de l'écran afin d'aider les joueurs à viser précisément dans les jeux de tir à la première personne (FPS).
Overdrive	Désactivé / Faible / Moyen / Fort	Ajustez le temps de réponse. Note : si l'utilisateur règle OverDrive sur "Fort", l'image affichée peut devenir floue. Les utilisateurs peuvent ajuster le niveau d'OverDrive ou le désactiver selon leurs préférences.

Note :

Lorsque l'option "Espace couleur" dans "Image" est réglée sur "sRGB", les paramètres "Contrôle des ombres" et "Couleur de jeu" ne peuvent pas être ajustés.

Mode préréglé

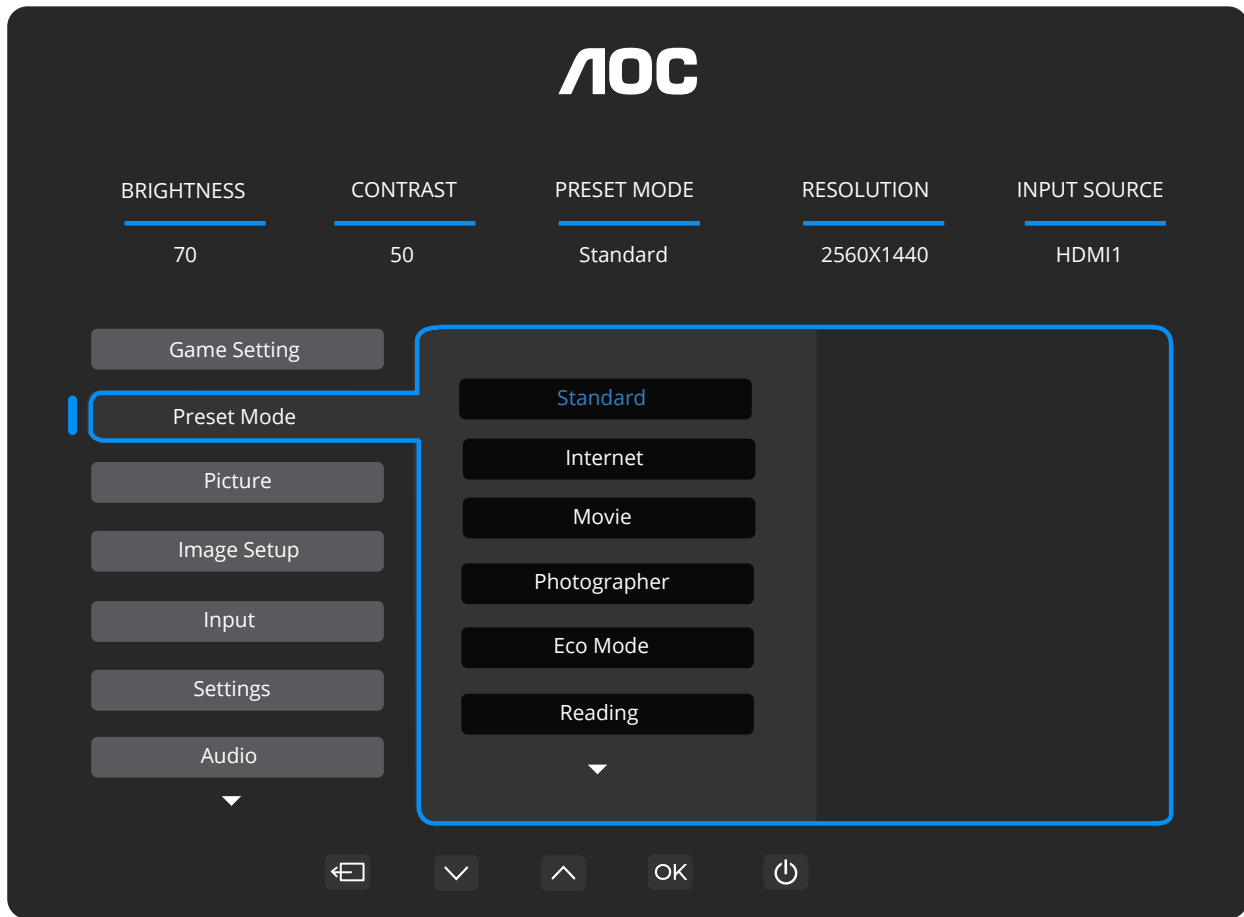

Standard	Améliore la lisibilité pour les jeux web et mobiles appropriés.
Internet	Mode Internet.
Film	Mode Film.
Photographe	Mode Photographe.
Mode Éco	Mode Éco
Lecture	Mode Lecture.
Effet HDR - Image	Réglez l'effet HDR selon vos besoins d'utilisation.
Effet HDR - Film	
Effet HDR - Jeu	
Sport	Mode Sport.
Mode D	Mode D-Mode.
FPS	Pour jouer à des jeux FPS (First Person Shooters). Améliore le niveau de noir dans le thème sombre.
RTS	Pour jouer à des jeux RTS (Real Time Strategy). Améliore la qualité de l'image.
Course	Pour jouer à des jeux de course, offre un temps de réponse le plus rapide et une saturation des couleurs élevée.
Réinitialiser la couleur	Réinitialise la couleur par défaut.

Image

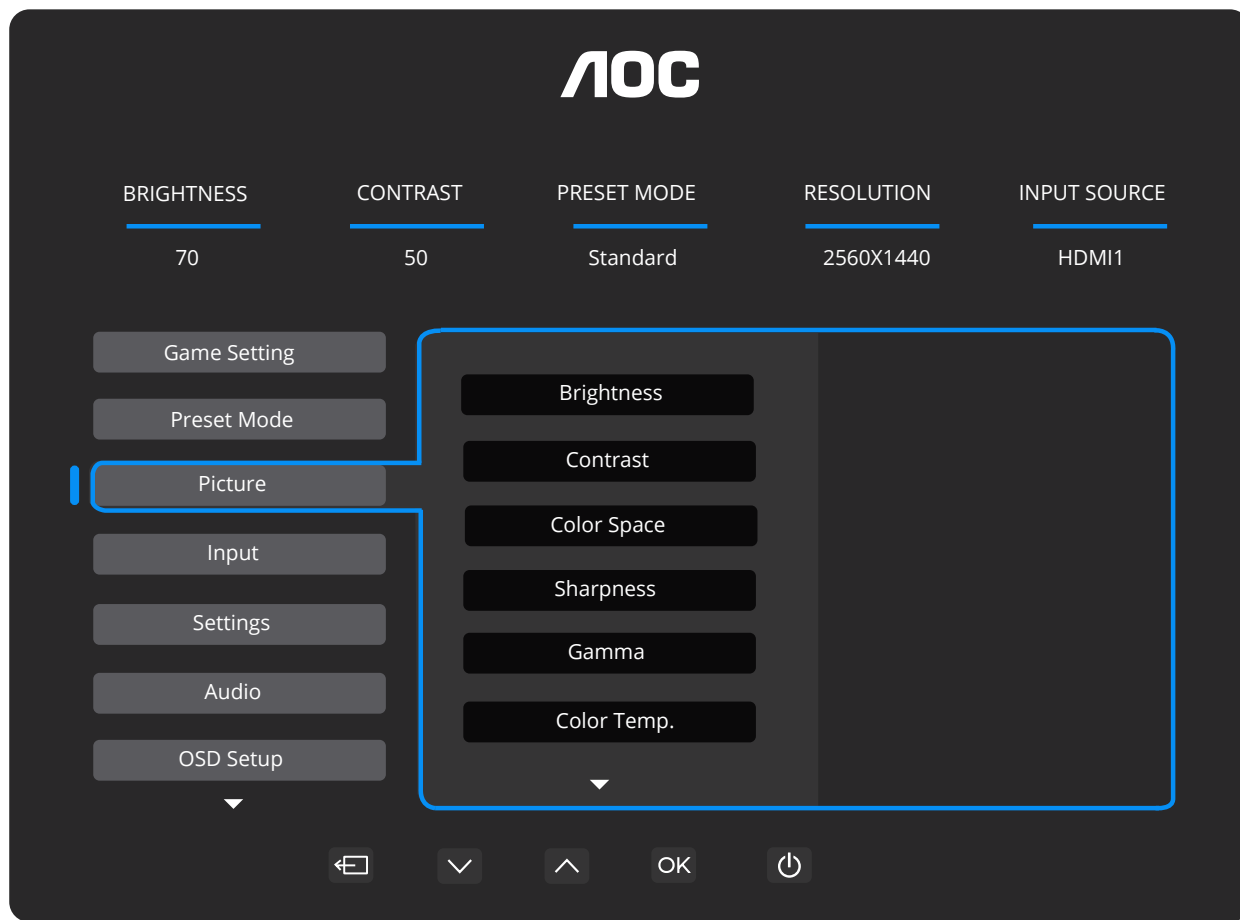

Luminosité	0-100	Réglage du rétroéclairage.
Contrast	0-100	Contraste via le registre numérique.
Espace colorimétrique	Natif du panneau	Panneau d'espace colorimétrique standard.
	sRGB	Espace colorimétrique sRGB.
Netteté	0-100	Réglage de la netteté.
Gamma	1.8/2.0/2.2/2.4/2.6	Réglage du gamma.
Temp. couleur	Natif	Rappel de la température de couleur native depuis l'EEPROM.
	5000K	Rappel de la température de couleur 5000K depuis l'EEPROM.
	6500K	Rappel de la température de couleur 6500K depuis l'EEPROM.
	7500K	Rappel de la température de couleur 7500K depuis l'EEPROM.
	8200K	Rappel de la température de couleur 8200K depuis l'EEPROM.
	9300K	Rappel de la température de couleur 9300K depuis l'EEPROM.
	11500K	Rappel de la température de couleur 11500K depuis l'EEPROM.
	Définition utilisateur	Restaurer la température de couleur depuis l'EEPROM.
Rouge	0-100	Gain rouge à partir du registre numérique.

Vert	0-100	Gain vert à partir du registre numérique.
Bleu	0-100	Gain bleu à partir du registre numérique.
DCR	Désactivé	Désactiver le rapport de contraste dynamique.
	Activé	Activer le rapport de contraste dynamique.
Vision claire	Éteint/Faible/Moyen/ Fort	Application de la fonction d'accentuation plein écran.
Ratio d'image	Plein/Proportion	Sélectionnez le ratio d'image pour l'affichage.

Note :

Lorsque l'option « Espace couleur » dans « Image » est réglée sur « sRGB », les éléments « Contraste », « Gamma » et « Temp. couleur » ne peuvent pas être ajustés.

Entrée

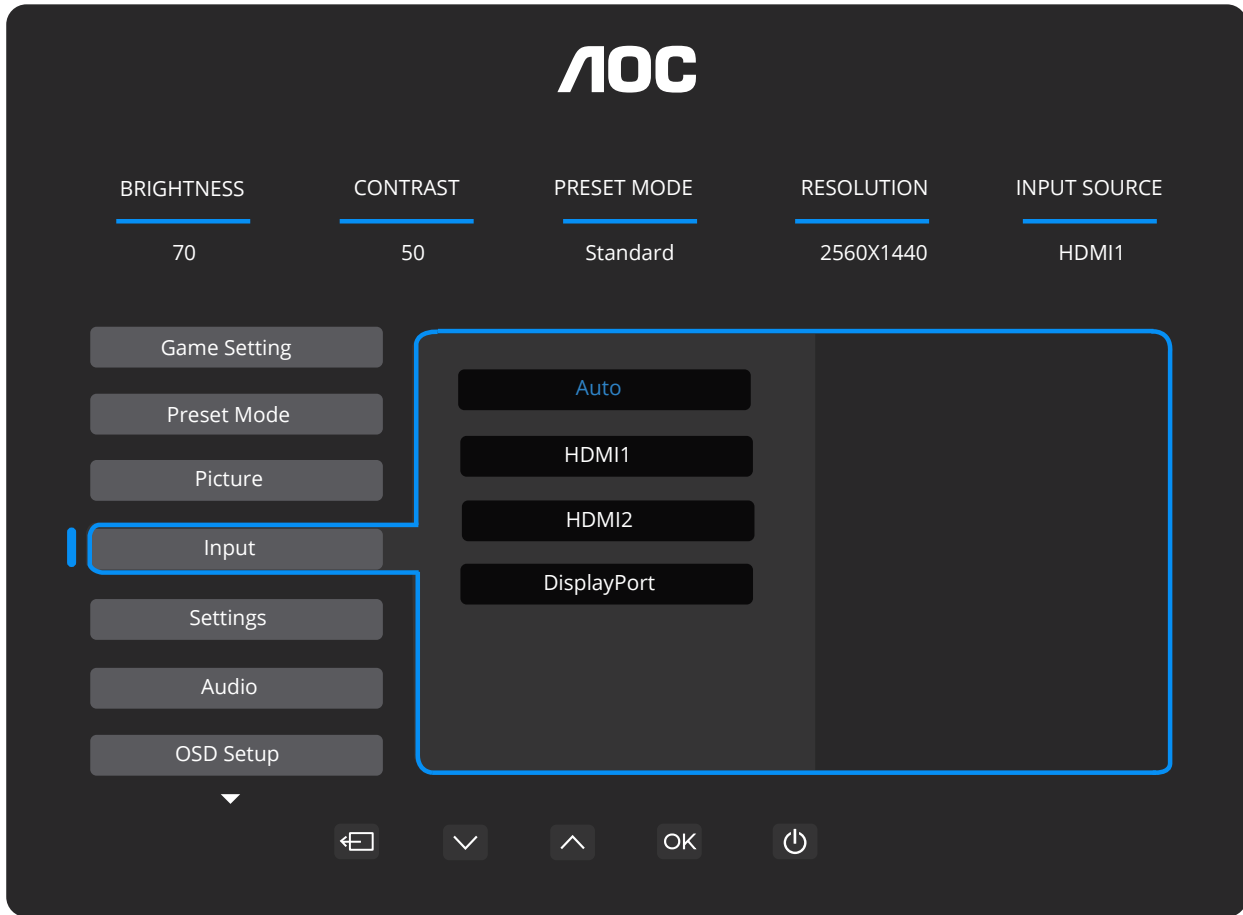

Auto	Sélectionnez automatiquement la source du signal d'entrée.
HDMI1	Sélectionnez la source du signal d'entrée HDMI1.
HDMI2	Sélectionnez la source du signal d'entrée HDMI2.
DisplayPort	Sélectionnez la source du signal d'entrée DisplayPort.

Paramètres

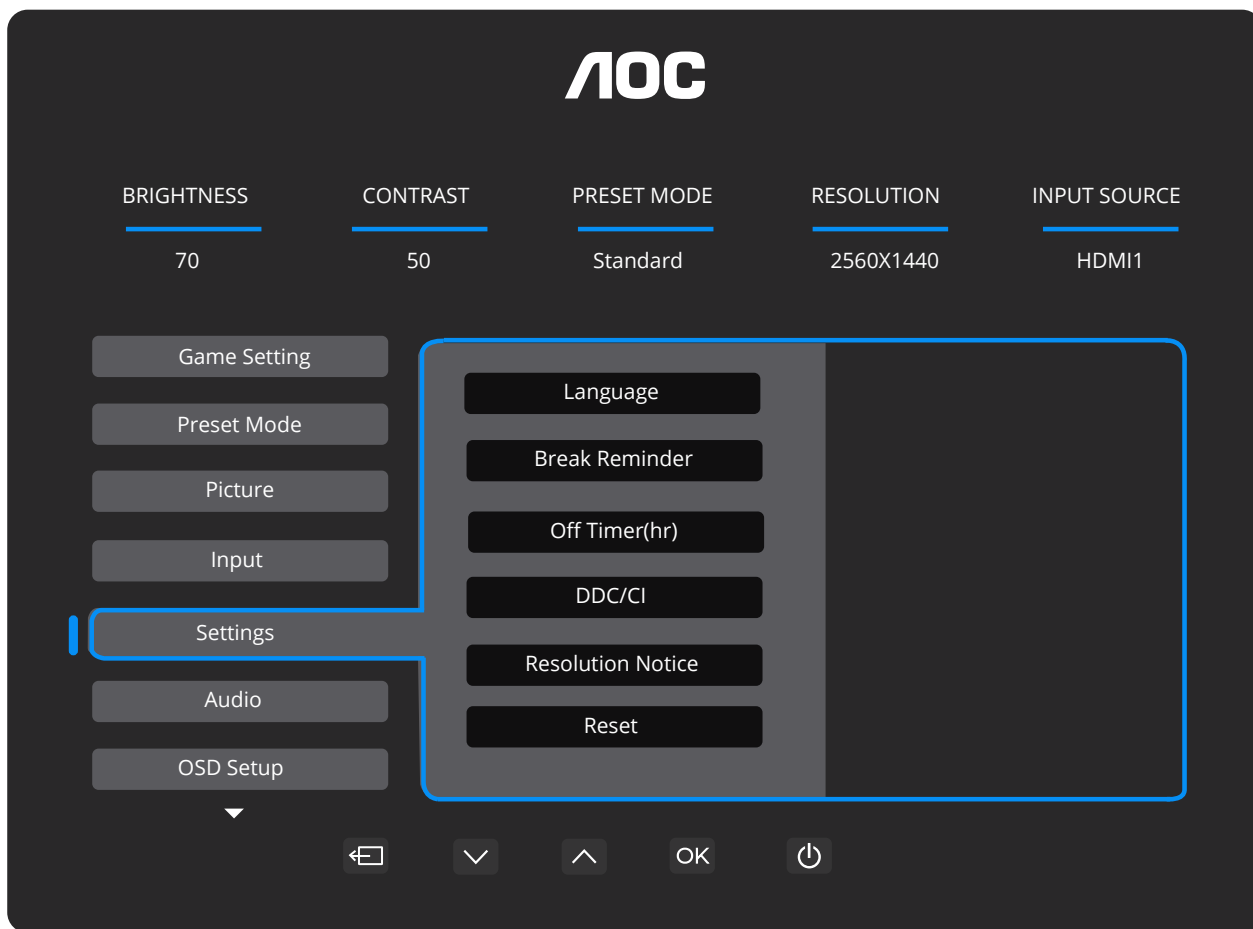

Langue		Sélectionnez la langue de l'OSD.
Rappel de pause	Désactivé / Activé	Rappel de pause si l'utilisateur travaille sans interruption pendant plus d'une heure.
Minuteur d'arrêt (h)	0-24	Sélectionnez la durée d'arrêt DC.
DDC/CI	Non / Oui	Activer/Désactiver la prise en charge DDC/CI.
Avis de résolution	Désactivé / Activé	Invitation à régler la résolution optimale.
Réinitialiser	Non / Oui	Réinitialiser le menu aux paramètres par défaut.
	ENERGY STAR®	ENERGY STAR® disponible sur certains modèles.

Audio

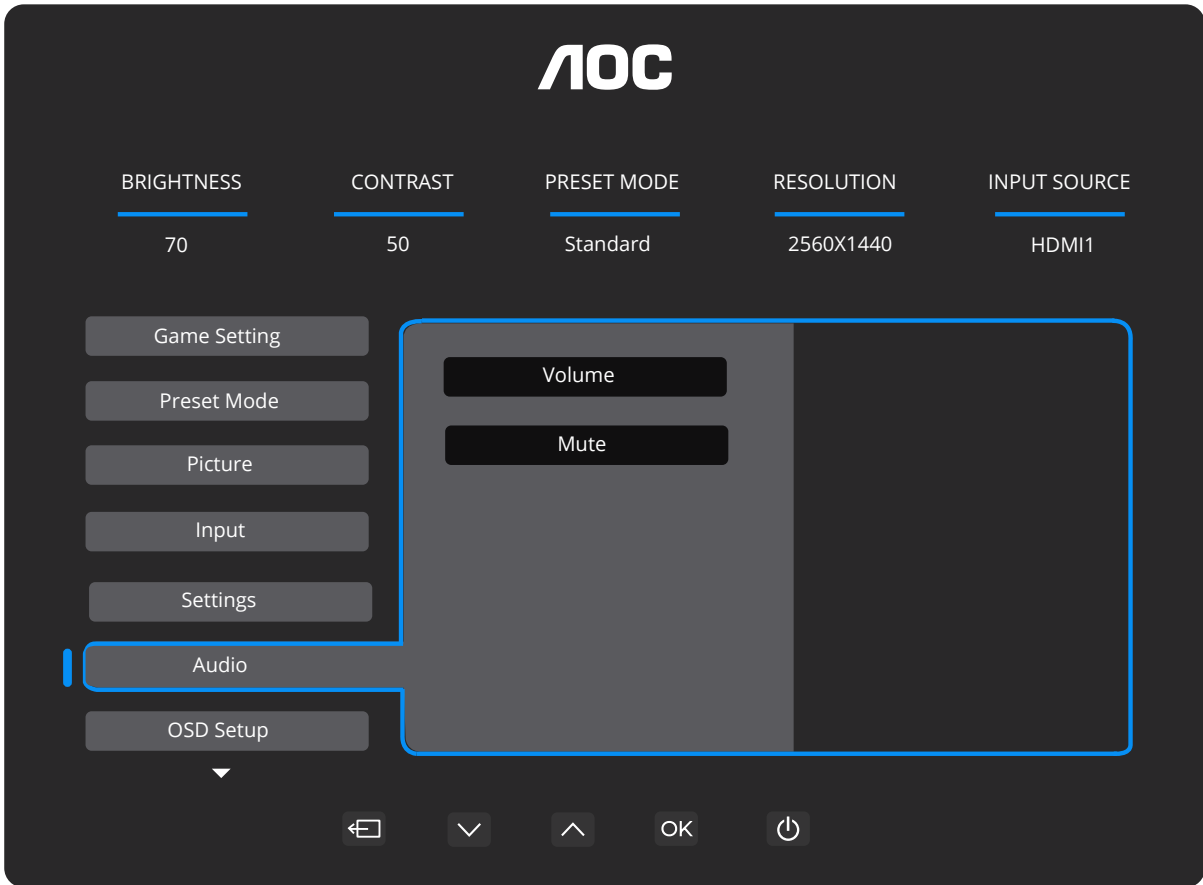

Volume	0-100	Réglage du volume.
Muet	Désactivé / Activé	Couper le son.

Configuration de l'OSD

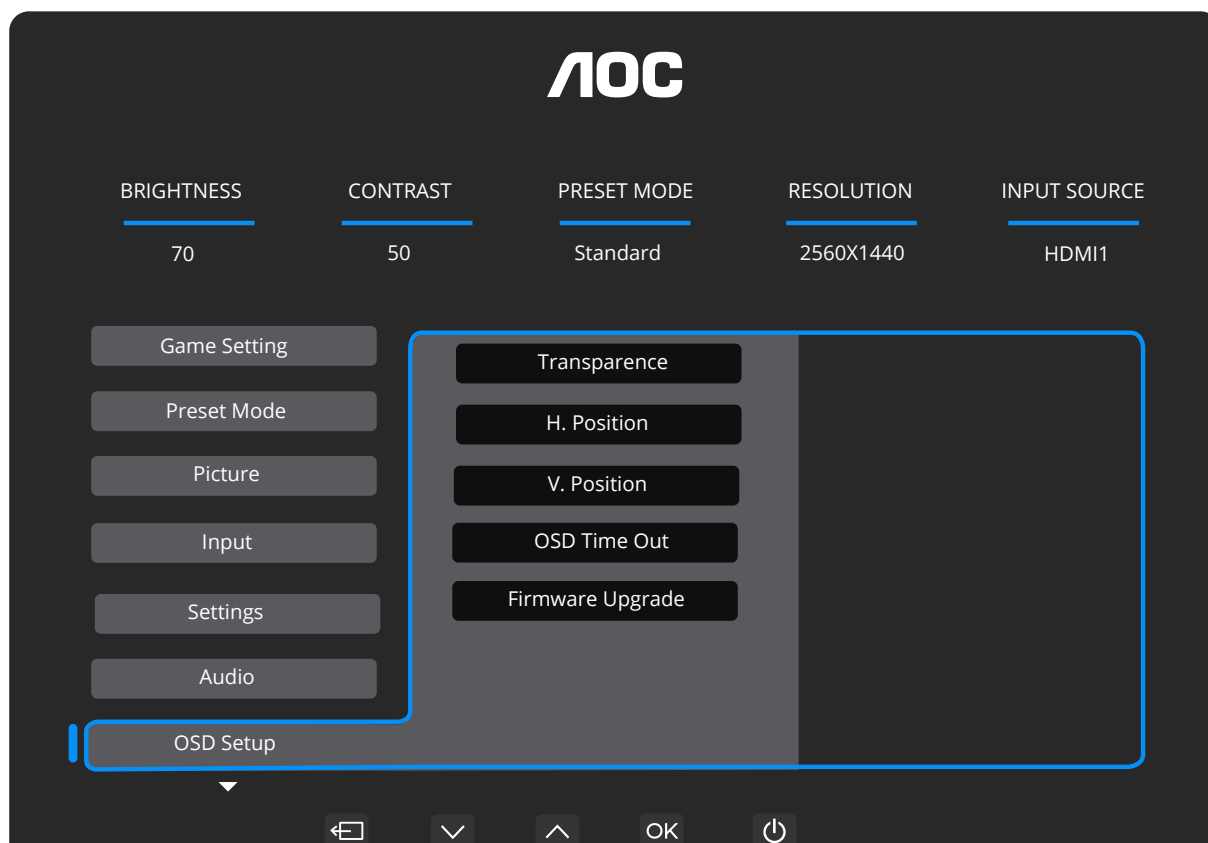

Transparence	0-100	Ajuster la transparence de l'OSD.
Position H.	0-100	Ajuster la position horizontale de l'OSD.
Position V.	0-100	Ajuster la position verticale de l'OSD.
Délai d'extinction de l'OSD	5-120	Ajuster le délai d'extinction de l'OSD.
Mise à jour du firmware	Non / Oui	Mettre à jour le firmware via USB.

Information



Indicateur LED

État	Couleur de la LED
Mode pleine alimentation	Blanc
Mode veille active	Orange

Dépannage

Problème & Question	Solutions possibles
Le témoin d'alimentation ne s'allume pas	Assurez-vous que le bouton d'alimentation est activé et que le cordon d'alimentation est correctement branché à une prise électrique mise à la terre ainsi qu'au moniteur.
Pas d'image à l'écran	<ul style="list-style-type: none"> ● Le cordon d'alimentation est-il correctement connecté ? Vérifiez la connexion du cordon d'alimentation et la source d'alimentation. ● Le câble vidéo est-il correctement connecté ? (Connecté via le câble HDMI) Vérifiez la connexion du câble HDMI. (Connecté via le câble DisplayPort) Vérifiez la connexion du câble DisplayPort. * L'entrée HDMI/DisplayPort n'est pas disponible sur tous les modèles. ● Si l'alimentation est activée, redémarrez l'ordinateur pour afficher l'écran initial (écran de connexion). Si l'écran initial (écran de connexion) apparaît, démarrez l'ordinateur en mode approprié (mode sans échec pour Windows 7/8/10), puis modifiez la fréquence de la carte vidéo. (Consultez Réglage de la résolution optimale) Si l'écran initial (écran de connexion) n'apparaît pas, contactez le Centre de service ou votre revendeur. ● Pouvez-vous voir "Entrée non prise en charge" à l'écran ? Vous pouvez voir ce message lorsque le signal provenant de la carte vidéo dépasse la résolution maximale et la fréquence que le moniteur peut gérer correctement. Ajustez la résolution maximale et la fréquence que le moniteur peut gérer correctement. ● Assurez-vous que les pilotes du moniteur AOC sont installés.
L'image est floue et présente un effet de rémanence (ghosting).	Réglez les commandes de contraste et de luminosité. Appuyez sur la touche de raccourci (AUTO) pour un ajustement automatique. Assurez-vous de ne pas utiliser de câble d'extension ni de boîtier de commutation. Nous recommandons de brancher le moniteur directement sur la sortie de la carte vidéo à l'arrière.
L'image tremble, scintille ou un motif ondulé apparaît à l'écran.	Éloignez les appareils électriques susceptibles de provoquer des interférences électriques autant que possible du moniteur. Utilisez le taux de rafraîchissement maximal que votre moniteur peut afficher à la résolution utilisée.
Le moniteur est bloqué en mode Arrêt actif."	L'interrupteur d'alimentation de l'ordinateur doit être en position ON. La carte vidéo de l'ordinateur doit être bien insérée dans son emplacement. Veillez à ce que le câble vidéo du moniteur soit correctement connecté à l'ordinateur. Vérifiez le câble vidéo du moniteur et assurez-vous qu'aucune broche n'est pliée. Assurez-vous que votre ordinateur est opérationnel en appuyant sur la touche CAPS LOCK du clavier tout en observant la LED CAPS LOCK. La LED doit s'allumer ou s'éteindre après avoir appuyé sur la touche CAPS LOCK.
Absence d'une des couleurs primaires (ROUGE, VERT ou BLEU)	Vérifiez le câble vidéo du moniteur et assurez-vous qu'aucune broche n'est endommagée. Veillez à ce que le câble vidéo du moniteur soit correctement connecté à l'ordinateur.
L'image à l'écran n'est pas correctement centrée ni dimensionnée	Ajustez la position horizontale (H-Position) et verticale (V-Position) ou appuyez sur la touche de raccourci (AUTO).
Défauts de couleur sur l'image (le blanc ne paraît pas blanc)	Ajustez la couleur RVB ou sélectionnez la température de couleur souhaitée.
Troubles horizontaux ou verticaux à l'écran	Utilisez le mode d'arrêt de Windows 7/8/10/11 pour régler l'HORLOGE (CLOCK) et la MISE AU POINT (FOCUS). Appuyez sur la touche de raccourci (AUTO) pour un ajustement automatique.
Réglementation et Service	Veillez consulter les informations relatives à la réglementation et au service sur www.aoc.com (pour trouver le modèle que vous avez acheté dans votre pays et accéder aux informations relatives à la réglementation et au service sur la page Support).

Spécifications

Spécifications générales

Panneau	Nom du modèle	Q32E4U		
	Système de pilotage	Écran LCD couleur TFT		
	Taille de l'image visible	80,1 cm en diagonale		
	Pitch du pixel	0,2727 mm (H) x 0,2727 mm (V)		
	Couleur d'affichage	1,07 milliard (8 bits + FRC) ^[1]		
Autres	Plage de balayage horizontal	30 kHz ~ 150 kHz		
	Taille de balayage horizontal (maximum)	698,112 mm		
	Plage de balayage vertical	48~100 Hz		
	Taille de balayage vertical (maximum)	392,688 mm		
	Résolution prédéfinie optimale	2560x1440@60Hz		
	Résolution maximale	2560x1440@100Hz		
	Plug & Play	VESA DDC2B/CI		
	Source d'alimentation	100-240 V~ 50/60 Hz 1,5 A		
	Consommation électrique	Typique (luminosité et contraste par défaut)	26 W	
		Max. (luminosité = 100, contraste = 100)	≤ 82 W	
		Mode veille	≤ 0,5 W	
	Dissipation thermique	Fonctionnement normal	88,74 BTU/h (typ.)	
Veille (mode veille)		<1,71 BTU/h		
Mode hors tension		<1,02 BTU/h		
Caractéristiques physiques	Type de connecteur	HDMI/DisplayPort/USB/Sortie casque		
	Type de câble de signal	Détachable		
Environnement	Température	En fonctionnement	0 °C à 40 °C	
		Hors fonctionnement	-25 °C à 55 °C	
	Humidité	En fonctionnement	10 %~85 % (sans condensation)	
		Hors fonctionnement	5 %~93 % (sans condensation)	
	Altitude	En fonctionnement	0 m~5000 m (0 ft~16404 ft)	
		Hors fonctionnement	0 m~12192 m (0 ft~40000 ft)	

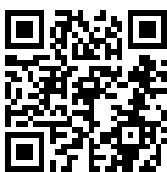

Note :

[1]Le nombre maximum de couleurs d'affichage prises en charge par ce produit est de 1,07 milliard, et les conditions de réglage sont les suivantes (des différences peuvent apparaître en raison des limitations de sortie de certaines cartes graphiques).

("V" : supporté, "\ " : non supporté) :

Version du signal Format couleur État Profondeur de couleur	HDMI 2.0		DisplayPort 1.4	
	YCbCr 420 YCbCr 422	YCbCr 444 RGB	YCbCr 420 YCbCr 422	YCbCr 444 RGB
2560x1440@100 Hz 10 bits	V	\	V	V
2560x1440@100 Hz 8 bits	V	V	V	V
Minimum : 1920x1080@60 Hz, 10 bits	V	V	V	V

[2] : Pour garantir le bon fonctionnement du moniteur, la carte graphique de votre PC doit supporter DisplayPort 1.2 ou HDMI 2.0. La résolution d'affichage ainsi que le taux de rafraîchissement dépendent également des capacités de la carte graphique de l'ordinateur.

Politique relative aux défauts de pixels des dalles des moniteurs AOC

AOC s'engage à fournir des produits de la plus haute qualité. Nous utilisons certains des procédés de fabrication les plus avancés du secteur et appliquons un contrôle qualité rigoureux. Cependant, les défauts de pixels ou de sous-pixels sur les dalles des moniteurs sont parfois inévitables.

Aucun fabricant ne peut garantir que toutes les dalles seront exemptes de défauts de pixels, mais AOC garantit que tout moniteur présentant un nombre inacceptable de défauts sera réparé ou remplacé sous garantie. Cette notice explique les différents types de défauts de pixels et définit les niveaux acceptables pour chacun d'eux. Pour être éligible à une réparation ou un remplacement sous garantie, le nombre de défauts de pixels sur une dalle de moniteur doit dépasser ces niveaux acceptables. Par exemple, pas plus de 0,0004 % des sous-pixels d'un moniteur peuvent être défectueux.

De plus, AOC établit des normes de qualité encore plus strictes pour certains types ou combinaisons de défauts de pixels, plus visibles que d'autres. Cette politique est valable dans le monde entier.

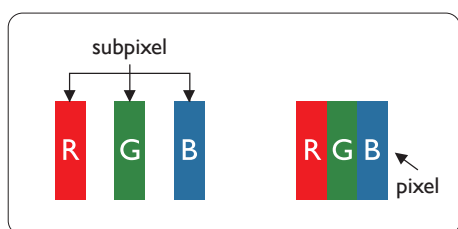

Pixels et sous-pixels

Un pixel, ou élément d'image, est composé de trois sous-pixels dans les couleurs primaires rouge, vert et bleu. De nombreux pixels assemblés forment une image. Lorsque tous les sous-pixels d'un pixel sont allumés, les trois sous-pixels colorés apparaissent comme un pixel blanc unique. Lorsque tous sont éteints, les trois sous-pixels colorés apparaissent comme un pixel noir unique. D'autres combinaisons de sous-pixels allumés et éteints apparaissent comme des pixels d'autres couleurs.

Types de défauts de pixels

Des défauts de pixels et de sous-pixels apparaissent à l'écran de différentes manières. Il existe deux catégories de défauts de pixels ainsi que plusieurs types de défauts de sous-pixels dans chaque catégorie.

Défauts de points lumineux

Les défauts de points lumineux apparaissent sous la forme de pixels ou de sous-pixels constamment allumés ou « activés ». Autrement dit, un point lumineux est un sous-pixel qui se détache à l'écran lorsque le moniteur affiche un motif sombre. Voici les types de défauts de points lumineux.

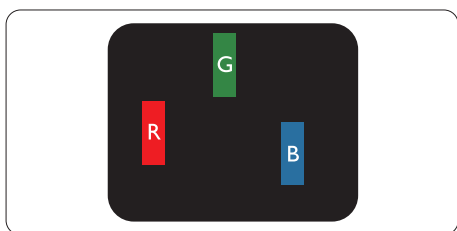

Un sous-pixel rouge, vert ou bleu allumé.

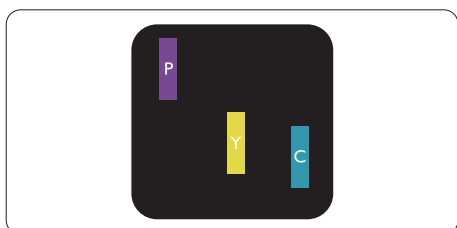

Deux sous-pixels allumés adjacents :

- Rouge + Bleu = Violet

- Rouge + Vert = Jaune
- Vert + Bleu = Cyan (bleu clair)

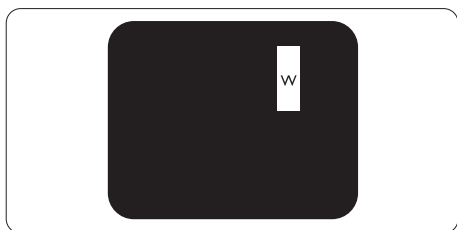

Trois sous-pixels adjacents allumés (un pixel blanc).

Note

Un point brillant rouge ou bleu doit être plus de 50 % plus lumineux que les points voisins, tandis qu'un point brillant vert doit être 30 % plus lumineux que les points voisins.

Défauts de points noirs

Les défauts de points noirs se manifestent par des pixels ou sous-pixels toujours sombres ou « éteints ». C'est-à-dire, un point sombre est un sous-pixel qui se distingue à l'écran lorsque le moniteur affiche un motif clair. Voici les types de défauts de points noirs.

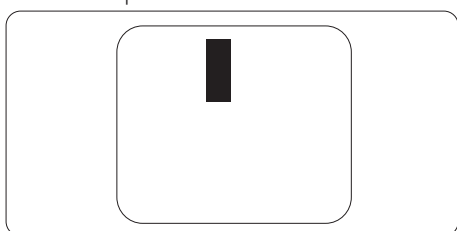

Proximité des défauts de pixels

Parce que les défauts de pixels et de sous-pixels du même type situés à proximité les uns des autres peuvent être plus visibles, AOC spécifie également des tolérances concernant la proximité des défauts de pixels.

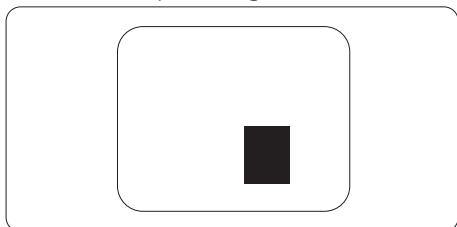

Tolérances relatives aux défauts de pixels

Pour pouvoir bénéficier d'une réparation ou d'un remplacement en raison de défauts de pixels pendant la période de garantie, un écran de moniteur AOC doit présenter des défauts de pixels ou de sous-pixels dépassant les tolérances indiquées dans le manuel en ligne.

DÉFAUTS DE POINTS LUMINEUX	NIVEAU ACCEPTABLE
1 sous-pixel allumé	2
2 sous-pixels allumés adjacents	1
3 sous-pixels allumés adjacents (un pixel blanc)	0
Distance entre deux défauts de points lumineux*	>=15 mm
Nombre total de défauts de points brillants de tous types	2
DÉFAUTS DE POINTS NOIRS	NIVEAU ACCEPTABLE
1 sous-pixel sombre	5 ou moins
2 sous-pixels sombres adjacents	2 ou moins
3 sous-pixels sombres adjacents	≤1
Distance entre deux défauts de points noirs*	>=15 mm
Nombre total de défauts de points noirs de tous types	5 ou moins
TOTAL DES DÉFAUTS DE POINTS	NIVEAU ACCEPTABLE
Nombre total de défauts de points brillants ou noirs de tous types	5 ou moins

Note

* : 1 ou 2 défauts de sous-pixels adjacents = 1 défaut de point.

Modes d'affichage prédéfinis

STANDARD	RÉSOLUTION (± 1 Hz)	FRÉQUENCE HORIZONTALE (kHz)	FRÉQUENCE VERTICALE (Hz)
VGA	640x480@60Hz	31.47	59.94
	640x480@72Hz	37.86	72.81
	640x480@75Hz	37.50	75.00
MODES MAC VGA	640x480@67Hz	35.00	66.67
MODE IBM	720x400@70Hz	31.47	70.09
SVGA	800x600@56Hz	35.16	56.25
	800x600@60Hz	37.88	60.32
	800x600@72Hz	48.08	72.19
	800x600@75Hz	46.88	75.00
MODES MAC SVGA	832x624@75Hz	47.73	74.55
XGA	1024x768@60Hz	48.36	60.00
	1024x768@70Hz	56.48	70.07
	1024x768@75Hz	60.02	75.03
SXGA	1280x1024@60Hz	63.89	60.02
	1280x1024@75Hz	79.98	75.03
WSXG	1280x720@60Hz	44.77	59.86
	1280x960@60Hz	60.00	60.00
WXGA+	1440x900@60Hz	55.94	59.89
WSXGA+	1680x1050@60Hz	65.29	59.95
FHD	1920x1080@60HZ	67.50	60.00
	1920x1080@75HZ	83.93	75.00
QHD	2560x1440@60Hz	67.50	60.00
	2560x1440@75Hz	111.08	75.00
	2560x1440@100Hz	148.50	100.00

Note : Selon la norme VESA, une marge d'erreur de ± 1 Hz peut apparaître lors du calcul du taux de rafraîchissement (fréquence de champ) par différents systèmes d'exploitation et cartes graphiques. Pour améliorer la compatibilité, le taux de rafraîchissement nominal de ce produit a été arrondi. Veuillez vous référer au produit réel.

Recommandations pour prévenir le syndrome de vision informatique (SVI)

(Applicable uniquement au modèle concerné)

Les moniteurs AOC intègrent la technologie TÜV Rheinland® EyeComfort 3.0 afin de prévenir la fatigue oculaire liée à une utilisation prolongée de l'ordinateur. Cette norme avancée quatre étoiles garantit une réduction de la fatigue visuelle grâce à une combinaison de fonctionnalités matérielles et de conception, activées par défaut sur votre moniteur.

Fonctionnalités de confort visuel :

- **Écran antireflet** : Le revêtement mat antireflet minimise les reflets dus aux sources d'éclairage ambiantes telles que fenêtres ou lampes suspendues, réduisant les distractions visuelles et améliorant la netteté de l'écran.
- **Technologie sans scintillement** : utilise un contrôle du rétroéclairage en courant continu (DC) pour maintenir un niveau de luminosité constant et éliminer ainsi le scintillement de l'écran — une cause fréquente de fatigue oculaire.
- **Mode LowBlue** : Ce moniteur réduit l'exposition nocive à la lumière bleue de moins de 50 % à moins de 35 %, contribuant ainsi à protéger vos yeux sans compromettre la qualité des couleurs. La fonction de réduction de la lumière bleue est configurée en réglage usine par défaut afin de se conformer à la certification TÜV Rheinland pour la réduction de la lumière bleue matériellement intégrée.
- **Mode Lecture** : Le mode Lecture offre une expérience de lecture proche de celle du papier, idéale pour consulter de longs documents, articles ou livres électroniques. Cela permet une expérience de lecture plus naturelle et confortable en ajustant le contraste, la luminosité et la température des couleurs, réduisant ainsi la fatigue oculaire lors de sessions prolongées.

Pour réduire la fatigue oculaire et améliorer la productivité, suivez ces bonnes pratiques lors de l'installation de votre poste de travail :

- **Optimisez l'ergonomie** : Positionnez votre bureau et votre chaise de manière à ce que vos pieds reposent à plat sur le sol, que vos yeux se trouvent à environ une longueur de bras de l'écran, et que vos mains puissent reposer confortablement sur le clavier et la souris. Votre niveau des yeux doit se situer entre cinq et sept cm (deux à trois pouces) en dessous du bord supérieur du moniteur. Si vous portez des verres bifocaux ou progressifs, ajustez la hauteur du moniteur afin de limiter l'inclinaison de la tête.
- **Maintenez une distance de visualisation saine** : gardez une distance de 50 à 70 centimètres (20 à 28 pouces) entre vos yeux et l'écran. Une exposition prolongée à l'écran peut provoquer une fatigue oculaire et affecter la vision. Pour réduire la fatigue, reposez vos yeux pendant cinq à dix minutes après chaque heure d'utilisation de l'écran. Alternier régulièrement la focale sur des objets éloignés permet également de détendre les muscles oculaires.
- **Ajustez les paramètres d'affichage** : choisissez le mode moniteur le plus adapté à vos tâches, ou réglez manuellement la luminosité et le contraste à un niveau confortable.
- **Gérez l'éclairage** : assurez-vous que votre écran soit exempt d'éblouissements ou de reflets causés par des sources lumineuses situées au-dessus ou par des fenêtres. Adaptez l'éclairage derrière le moniteur à la luminosité de l'écran, notamment lors de l'affichage de fonds clairs. Évitez les lampes fluorescentes ainsi que les surfaces fortement réfléchissantes.
- **Adoptez de bonnes habitudes de travail** : clignez fréquemment des yeux et appliquez de bonnes pratiques de soin oculaire pour prévenir sécheresse et inconfort. Des pauses fréquentes et courtes sont plus efficaces que des pauses rares et longues pour maintenir le confort visuel tout au long de la journée.
- **Pratiquez des exercices pour les yeux et le cou** : concentrez-vous périodiquement sur des objets éloignés afin de réduire la fatigue oculaire. Fermez les yeux et faites-les doucement rouler en cercles. Pour relâcher la tension, étirez votre cou en inclinant lentement la tête vers l'avant, vers l'arrière, puis latéralement.

Attribution des broches



Câble de signal d'affichage couleur 19 broches

N° de broche	Nom du signal	N° de broche	Nom du signal	N° de broche	Nom du signal
1.	Données TMDS 2+	9.	Données TMDS 0-	17.	Masse DDC/CEC
2.	Blindage Données TMDS 2	10.	Horloge TMDS +	18.	Alimentation +5 V
3.	Données TMDS 2-	11.	Blindage Horloge TMDS	19.	Détection du branchement à chaud
4.	Données TMDS 1+	12.	Horloge TMDS-		
5.	Blindage Données TMDS 1	13.	CEC		
6.	Données TMDS 1-	14.	Réservé (N.C. sur l'appareil)		
7.	Données TMDS 0+	15.	SCL		
8.	Blindage Données TMDS 0	16.	SDA		

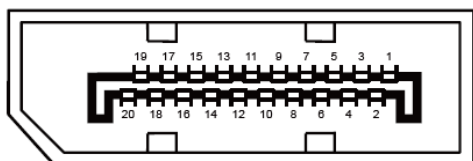

Câble de signal d'affichage couleur 20 broches

N° de broche	Nom du signal	N° de broche	Nom du signal
1	ML_Voie 3 (n)	11	MASSE
2	MASSE	12	ML_Voie 0 (p)
3	ML_Voie 3 (p)	13	CONFIG1
4	ML_Voie 2 (n)	14	CONFIG2
5	MASSE	15	CAN_AUX (p)
6	ML_Voie 2 (p)	16	MASSE
7	ML_Voie 1 (n)	17	CAN_AUX (n)
8	MASSE	18	Détection du branchement à chaud
9	ML_Voie 1 (p)	19	Retour DP_PWR
10	ML_Voie 0 (n)	20	DP_PWR

Prêt à l'emploi

Fonctionnalité Plug & Play DDC2B

Ce moniteur est équipé des capacités VESA DDC2B conformément à la NORME VESA DDC. Il permet au moniteur d'informer le système hôte de son identité et, selon le niveau de DDC utilisé, de communiquer des informations supplémentaires sur ses capacités d'affichage.

Le DDC2B est un canal de données bidirectionnel basé sur le protocole I2C. L'hôte peut solliciter les informations EDID via le canal DDC2B.

