

AOC
GAMING



LCD 显示器
使用手册

**Q27G3XMN/
BK**

安全性.....	1
符號慣例.....	1
電源.....	2
安裝.....	3
清潔.....	4
其他.....	5
安裝.....	6
包裝內容.....	6
安裝支架與底座.....	7
調整視角.....	8
連接顯示器.....	9
壁掛安裝.....	10
AMD FreeSync Premium Pro 功能.....	11
HDR.....	12
調整.....	13
快捷鍵.....	13
OSD Setting (OSD 設定).....	14
Game Setting (遊戲模式).....	15
Luminance (明亮度).....	16
Color Setup (色彩設定).....	17
Picture Boost(圖片增強).....	18
Extra (其他).....	19
OSD Setup (OSD 設定).....	20
LED 指示燈.....	21
故障排除.....	22
規格.....	23
一般規格.....	23
預設顯示模式.....	25
接腳分配.....	26
隨插即用.....	27

安全性

符號慣例

下列子章節說明本文件中使用的符號慣例。

附註、注意及警告事項

本指南中的文字區塊會伴隨圖示，以粗體或斜體列印。這些區塊屬於附註、注意及警告事項，使用方式如下：



附註：「附註」代表重要資訊，可協助您更有效利用電腦系統。









注意：「注意」代表會對硬體造成潛在的損害或資料遺失，並告知您如何避免此類問題。



警告：「警告」代表存在人身傷害的可能性，並告知您如何避免此類問題。有些警告可能會以另一格式顯示，也可能無圖示伴隨顯示。在此情況下，警告會以管理單位規定的特定顯示方式顯示。

電源

-  本顯示器限制使用標籤所示的電源。如不明住家使用的電源種類，請洽經銷商或當地的電力公司。
-  本顯示器配備三腳（第三支接腳用於接地）接地插頭。此種插頭因安全功能，僅適用接地插座。插座如無三腳接地插孔，可請電工安裝正確插座，或用轉接頭將顯示器妥善安全接地。請勿拆掉接地接腳。
-  雷雨期或長時間不使用時，請拔掉本顯示器插頭，以防電源突波造成損壞。
-  請勿使電源線及延長線過載，否則可能會導致失火或觸電。
-  為確保操作順暢，本顯示器僅可使用於通過 UL 認可，且備有適當電源（100-240V AC，最小 5A）插座的電腦。
-  市電插座應安裝於設備附近便於插拔的位置。

安裝

! 請勿將顯示器放置在不穩固的推車、底座、三腳架、托架或電腦桌上。若顯示器因不穩而掉落，可能會導致人員受傷並造成本產品嚴重受損。請僅使用製造商建議使用或隨本產品搭售的推車、底座、三腳架、托架或電腦桌。安裝本產品時，請遵循製造商指示，並使用製造商建議的安裝配件。產品放置在推車上時，請小心移動。

! 切勿將任何異物塞入顯示器機櫃上的縫隙，否則會破壞電路零件，導致火災或觸電。切勿將液體潑灑在顯示器上。

! 請勿將產品正面朝下放置在地板上。

! 將顯示器安裝於牆壁或架上時，請務必使用原廠核可的安裝套件，並按套件指示進行安裝。

! 如下圖所示，請在顯示器周圍預留部分空間。否則，會因空氣循環不佳而導致過熱，造成火災或顯示器受損。

! 為了避免可能發生的損傷，例如面板從邊框剝落，螢幕不得向下傾斜 5 度以上。若向下傾斜角度超過 5 度以上，則螢幕損傷不在保固範圍內。

顯示器安裝在牆上或底座上時，請參閱以下建議的周圍通風區域：

底座安裝

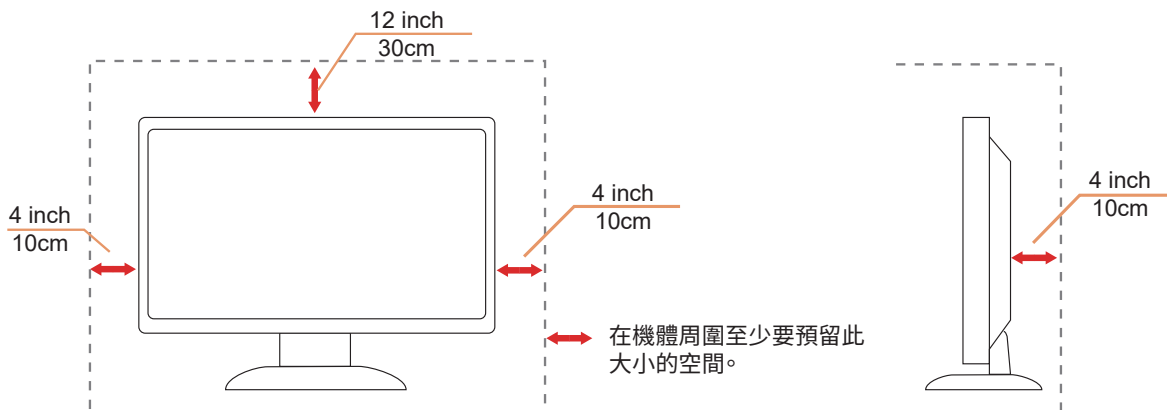

清潔

⚠ 將柔軟布料沾水，定期清潔機櫃。

⚠ 使用柔軟棉質或超細纖維布料清潔。布料應輕微沾濕，呈現半乾狀態，不得讓水滲入外殼。





⚠ 清潔產品前，請先拔開電源線。

其他

 若產品散發出強烈的異味、聲音或煙霧，請「立即」拔下電源插頭並聯絡服務中心。

 請確定通風口未被電腦桌或窗簾擋住。

 請勿在劇烈震動或高衝擊環境下，操作 LCD 顯示器。

 在操作或運送期間，請勿碰撞或摔落顯示器。

 電源線應通過安全認證。德國應使用 H03VV-F、3G、0.75 mm² 或更高規格的電源線。其他國家應使用相對適合的電源線類型。

 若耳道式及頭戴式耳機的聲壓過高，可能會造成聽力損失。調整等化器可將耳道式及頭戴式耳機的輸出電壓提升到最高，連帶提升聲壓壓力。

警語：使用過度恐傷害視力。

注意事項：

- (1) 使用 30 分鐘請休息 10 分鐘。
- (2) 未滿 2 歲幼兒不看螢幕，2 歲以上每天看螢幕不要超過 1 小時。

安裝

包裝內容

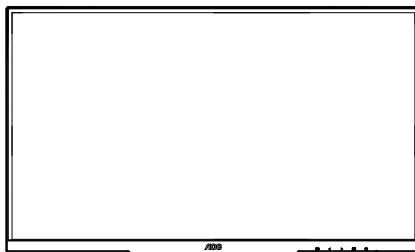

Monitor



Quick Start Guide

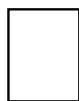

Warranty card

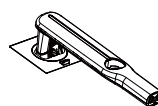

Stand

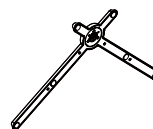

Base



Power Cable



DP Cable



HDMI Cable

* 某些訊號線可能只在部份國家或區域提供。詳情請洽當地經銷商或 AOC 分公司。

安裝支架與底座

請依以下步驟安裝或取下底座。

安裝：

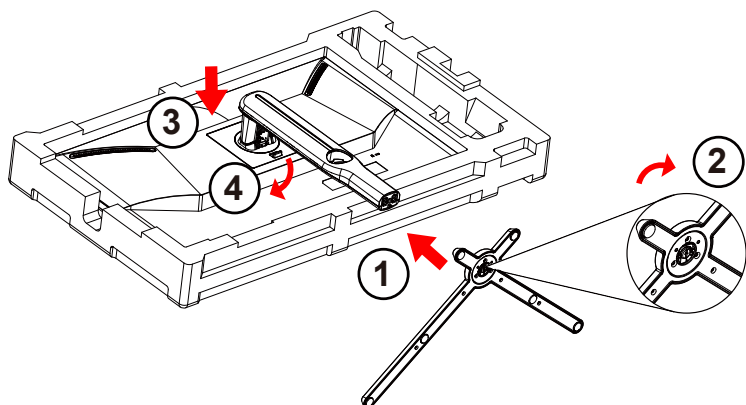

取下：

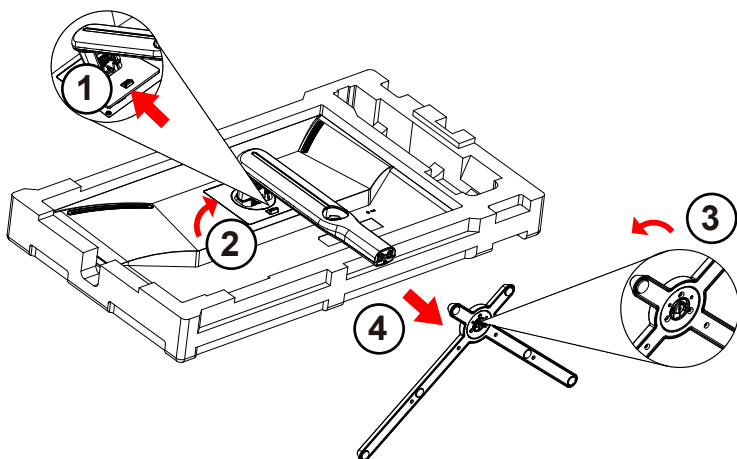

調整視角

為了獲得最佳觀看體驗，建議使用者確保能在螢幕上看到自己的整張臉，然後根據個人偏好調整顯示器的角度。
請固定腳架，才不致在改變螢幕角度時推倒螢幕。
可將顯示器角度調整如下：

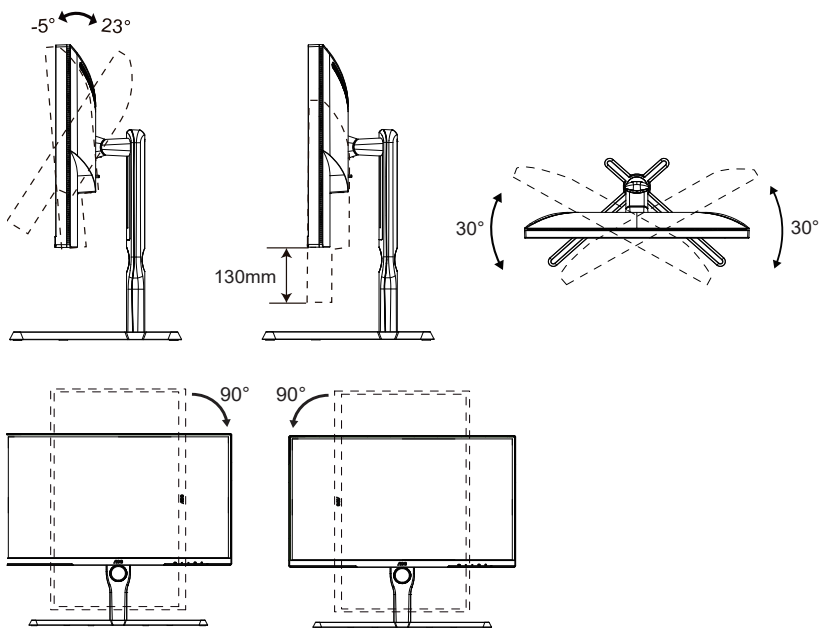

 附註：

變更角度時請勿觸碰 LCD 螢幕。觸碰 LCD 螢幕可能導致損傷。

警告：

1. 為了避免可能發生的螢幕損傷，例如面板剝落，螢幕不得向下傾斜 5 度以上。
2. 調整螢幕角度時請勿壓迫螢幕。只能從邊框握住。

連接顯示器

顯示器及電腦後方接線：

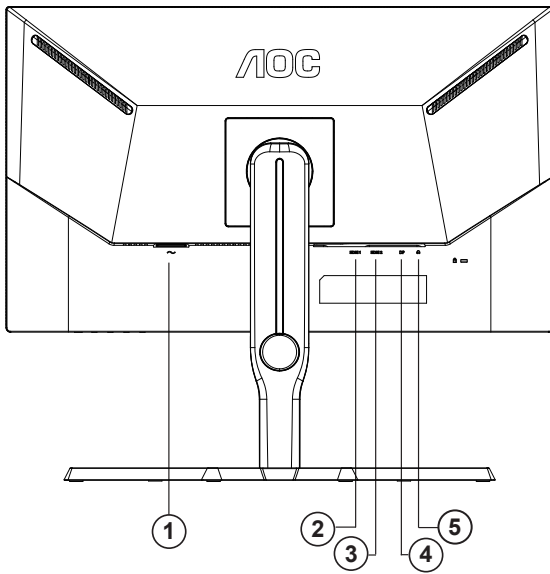

1. 電源
2. HDMI1
3. HDMI2
4. DP
5. 耳機

連接電腦

1. 將電源線穩固地連接至顯示器背面。
2. 先關閉電腦，再拉出電源線。
3. 將顯示器訊號線連接到電腦後方的視訊接頭。
4. 將電腦與顯示器的電源插頭插入附近的插座。
5. 開啟電腦及顯示器。

若顯示器顯示影像，代表安裝正確完成。若未顯示影像，請參考故障排除資訊。

為保護設備，在連接電腦及 LCD 顯示器前，請務必將電源關閉。

壁掛安裝

準備安裝選購的壁掛支架。

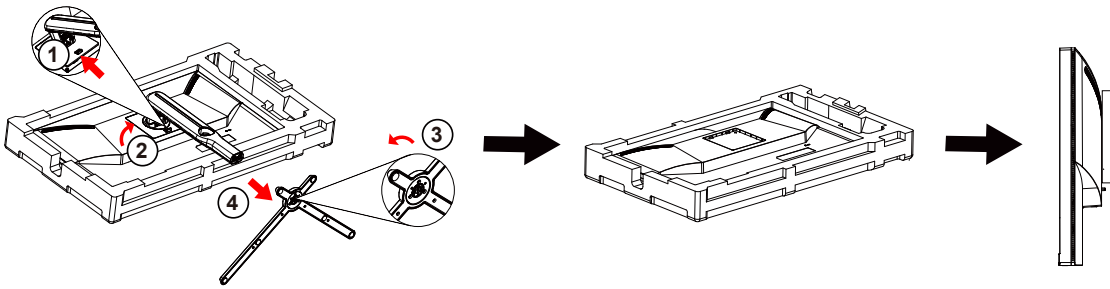

本顯示器可安裝於另購的壁掛支架。安裝前請先拔下電源線。按下列步驟進行：

1. 卸下底座。
2. 依照廠商說明組裝壁掛支架。
3. 將壁掛支架插入顯示器後方。將支架上的小孔，對準顯示器後方小孔。
4. 接回纜線。如需將壁掛支架安裝在牆上的說明，請參考選購壁掛支架隨附的使用手冊。



附註：並非所有機型皆含 VESA 壁掛螺絲孔，請洽詢經銷商或 AOC 相關部門。

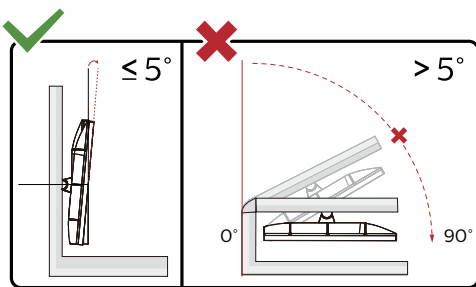

* 顯示幕設計可能與示意圖不同。

警告：

1. 為了避免可能發生的螢幕損傷，例如面板剝落，螢幕不得向下傾斜 5 度以上。
2. 調整螢幕角度時請勿壓迫螢幕。只能從邊框握住。

AMD FreeSync Premium Pro 功能

1. AMD FreeSync Premium Pro 功能相容于 DP/HDMI
2. 相容显示卡：建议清单如下，亦可造访 www.AMD.com

显示卡

- Radeon™ RX Vega series
- Radeon™ RX 500 series
- Radeon™ RX 400 series
- Radeon™ R9/R7 300 series (不包括 R9 370/X、R7 370/X、R7 265)
- Radeon™ Pro Duo (2016)
- Radeon™ R9 Nano series
- Radeon™ R9 Fury series
- Radeon™ R9/R7 200 series (不包括 R9 270/X、R9 280/X)

处理器

- AMD Ryzen™ 7 2700U
- AMD Ryzen™ 5 2500U
- AMD Ryzen™ 5 2400G
- AMD Ryzen™ 3 2300U
- AMD Ryzen™ 3 2200G
- AMD PRO A12-9800
- AMD PRO A12-9800E
- AMD PRO A10-9700
- AMD PRO A10-9700E
- AMD PRO A8-9600
- AMD PRO A6-9500
- AMD PRO A6-9500E
- AMD PRO A12-8870
- AMD PRO A12-8870E
- AMD PRO A10-8770
- AMD PRO A10-8770E
- AMD PRO A10-8750B
- AMD PRO A8-8650B
- AMD PRO A6-8570
- AMD PRO A6-8570E
- AMD PRO A4-8350B
- AMD A10-7890K
- AMD A10-7870K
- AMD A10-7850K
- AMD A10-7800
- AMD A10-7700K
- AMD A8-7670K
- AMD A8-7650K
- AMD A8-7600
- AMD A6-7400K

HDR

相容於 HDR10 格式的輸入訊號。

如果播放器和內容相容，顯示器可能自動啟動 HDR 功能。關於裝置與內容的相容性資訊，請聯絡裝置製造商及內容提供者。不需要自動啟動功能時，請將 HDR 功能設為「關閉」。

註：

1. 在低於 (舊於) V1703 版的 WIN10 中，無須對 DisplayPort/HDMI 介面進行特殊設定。
2. 在 V1703 版的 WIN10 中，僅能使用 HDMI 介面且 DisplayPort 介面無法使用。
3. 建議僅將 3840x2160@50Hz/60Hz 用於藍光光碟播放器、Xbox 及 PlayStation。
 - a. 顯示器解析度設為 2560*1440，且 HDR 預設為開啟。
 - b. 進入應用程式後，當解析度變更為 2560*1440 (如果可用) 時，可達到最佳的 HDR 效果。

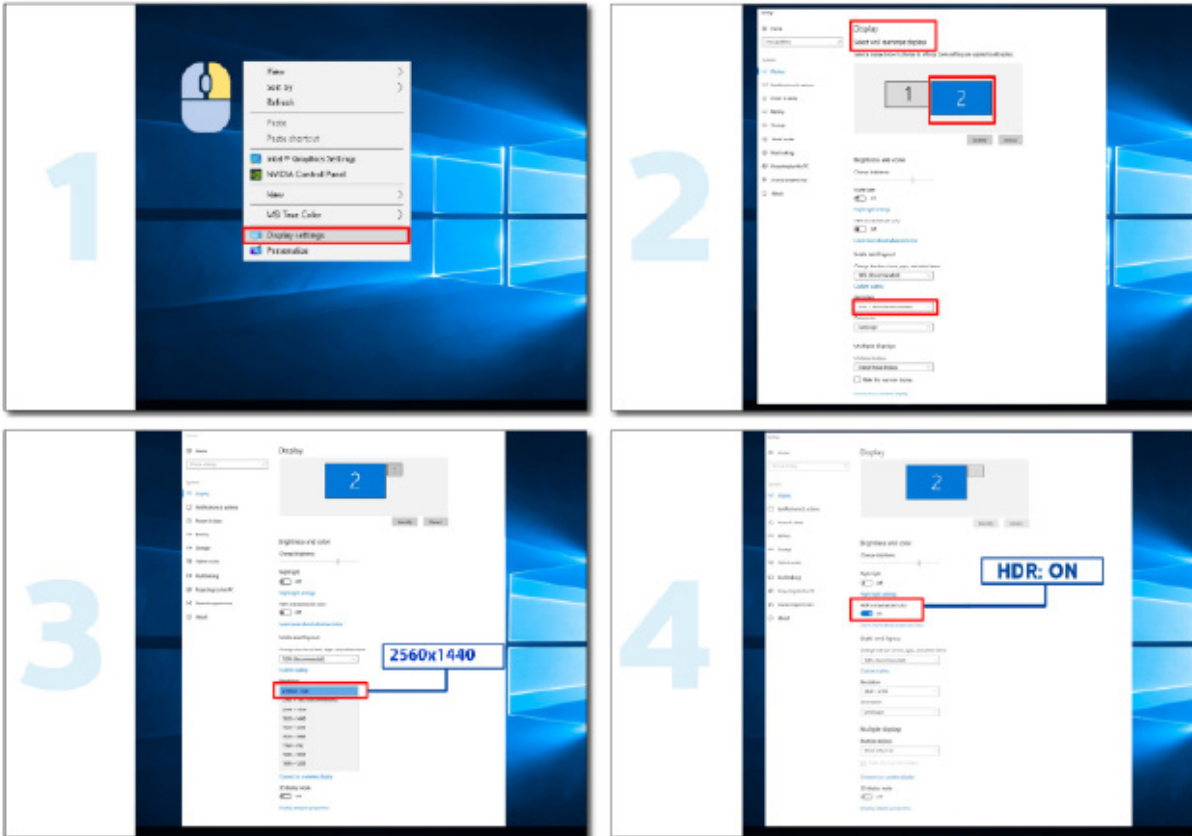

調整

快捷鍵

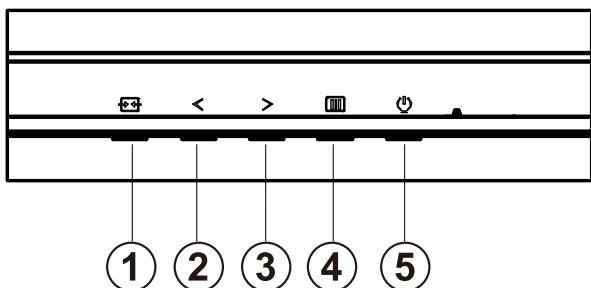

1	來源 / 退出
2	遊戲模式 /<
3	Dial Point(刻度盤點)/>
4	選單 / 進入
5	電源開關

選單 / 進入

啟動 OSD 功能表或功能調整確認。

電源開關

按電源鍵打開 / 關閉顯示器。

Dial Point(刻度盤點)

當沒有 OSD 時，按下 [Dial Point] 按鈕以顯示 / 隱藏刻度盤點。

遊戲模式

當沒有 OSD 時，按「<」鍵開啟遊戲模式功能，再根據不同遊戲類型，按「<」或「>」鍵選擇遊戲模式（FPS、RTS、競速、玩家 1、玩家 2 或玩家 3）。

信號源切換 / 退出

當 OSD 菜單處於關閉狀態時，按此鍵激活信號源切換功能，連續按此鍵來選擇信息欄中顯示的信號源，按菜單鍵調整為選擇的信號源。

當 OSD 菜單處於激活狀態時，此按鈕作為退出鍵（退出 OSD 菜單）

OSD Setting (OSD 設定)

控制鍵的基本及簡易指令。

AOC

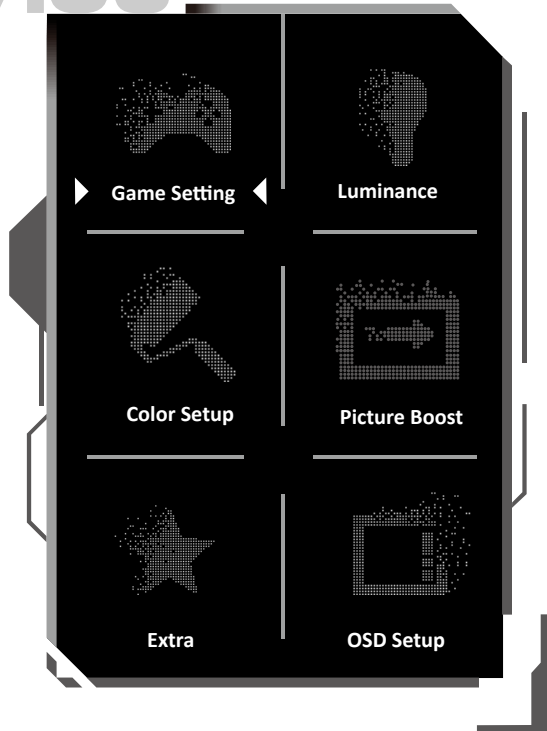



- 1). 按选单按钮启动 OSD 视窗。
- 2). 按 < 或 > 键浏览各项功能。所需功能反白显示时，按选单按钮加以启动。按 < 或 > 浏览各项子选单功能。所需功能反白显示时，按选单按钮加以启动。
- 3). 按 < 或 > 键改变所选功能的设定值。按自动按钮退出。重复步骤 2-3 即可调整其他任何功能。
- 4). OSD 锁定功能：显示器关机时，按住 MENU 键，再按电源键将显示器开机。显示器关机时，按住 MENU 键，再按电源键将显示器开机，即可将 OSD 解锁。

附註：

- 1). 若产品只有一个讯号输入，则无法调整「输入选择」项目。
- 2). 如果产品屏幕尺寸是 4:3 或者输入信号分辨率是本机分辨率，那么“图像比例”项失效。
- 3). ECO 模式（标准模式除外）、DCR、DCB 模式和窗口增亮这四个状态同一时间只能显示一个状态。

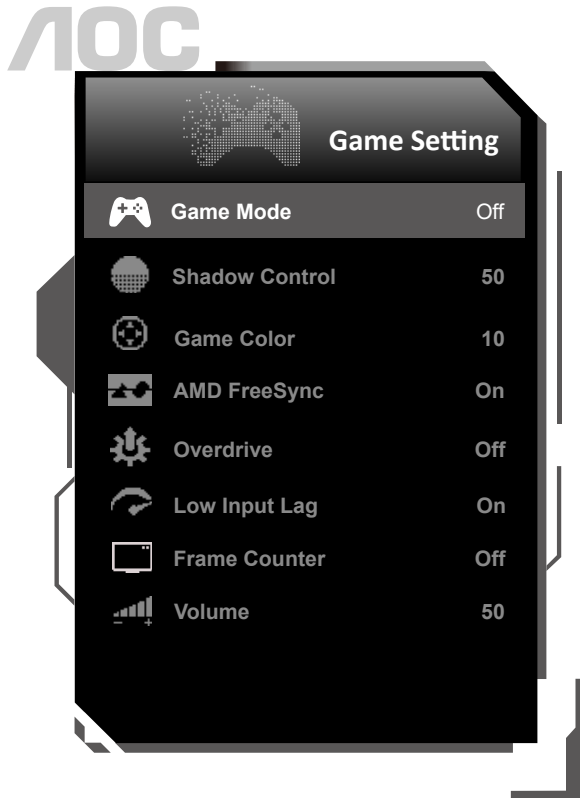
Game Setting (遊戲模式)





	Game Mode (遊戲模式)	Off (關閉)	無智慧影像遊戲最佳化
		FPS (第一人稱射擊)	遊玩 FPS (第一人稱射擊) 遊戲適用。可增強暗色調布景主題的黑階細節。
		RTS (即時戰略)	遊玩 RTS (即時戰略) 遊戲適用，可增強影像品質。
		Racing (競速)	遊玩競速遊戲適用，可提供最快速的反應時間及高色彩飽和度。
		Gamer 1(玩家 1)	使用者喜好設定會儲存為玩家 1。
		Gamer 2(玩家 1)	使用者喜好設定會儲存為玩家 2。
		Gamer 3(玩家 1)	使用者喜好設定會儲存為玩家 3。
	Shadow Control (暗場控制)	0-100	暗場控制預設值為 50，使用者可從 50 至 100 的範圍進行調整，或是 0 增加圖片對比度。 若圖片太暗而無法清楚看見細節，請從 50 至 100 的範圍調整，使圖片清晰。 若圖片太亮而無法清楚看見細節，請從 50 至 0 的範圍調整，使圖片清晰。
	Game Color (遊戲色彩)	0-20	遊戲色彩將提供 0-20 階飽和度調整，以享受更出色的畫面。
	AMD FreeSync	開或關	停用或啟用 AMD FreeSync Premium Pro。
Overdrive (加速)	Off (關閉)	調整反應時間。	
	Weak (弱)		
	Medium (中)		
	Strong (強)		
Low input Lag (低輸入延遲)	開啟 / 關閉	關閉框架緩衝區降低輸入延遲。	
格計數器	關閉 / 右上 / 右下 / 左下 / 左上	在所選的角落上顯示 V 頻率 (畫格計數器功能僅搭配 AMD 顯示卡使用。)	
Volume (音量)	0-100	调节音量设置。	

註：

「影像設定」下的「HDR 模式」或「HDR」設為開時，便無法調整「遊戲模式」、「陰影控制」及「遊戲色彩」。

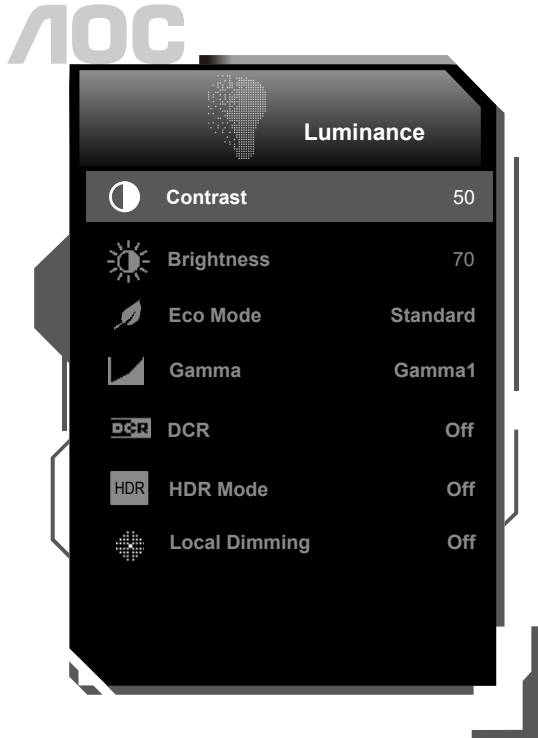
Luminance (明亮度)



	Contrast (對比度)	0-100	對比度調整。	
	Brightness (亮度)	0-100	背光調整	
	Eco Mode (亮度情景模式)	Standard (標準)		標準模式
		Text (文字)		文字模式
		Internet (網際網路)		網際網路模式
		Game (遊戲)		遊戲模式
		Movie (電影)		電影模式
		Sports (運動)		運動模式
		Reading (閱讀)		閱讀模式
	Gamma (伽瑪)	Uniformity (均勻度補償)		均勻度補償模式
		Gamma1 (色差補正 1)		調整為色差補正 1
Gamma2 (色差補正 2)			調整為色差補正 2	
DCR	Gamma3 (色差補正 3)		調整為色差補正 3	
	DCR	Off (關閉) / On (開啟)	停用 / 啟用動態對比率	
HDR	HDR	Off / DisplayHDR / HDR Game(HDR 遊戲) / HDR Movie(HDR 電影) / HDR Vivid	根據使用需求設定 HDR 設定檔。 注意： 偵測到 HDR 內容時，將顯示 HDR 選項以供調整。	
	HDR Mode	Off / HDR Game(HDR 遊戲) / HDR Movie(HDR 電影) / HDR Vivid	最佳化畫面色彩及對比，模擬 HDR 效果。 注意： 未偵測到 HDR 內容時，將顯示 HDR 模式選項以供調整。	
Local Dimming	Local Dimming	Off (關閉) / On (開啟)	停用或啟用 Local Dimming。	

註：

1. 「明亮度」下的「HDR 模式」設為開時，便無法調整「對比度」、「亮度情景模式」及「伽瑪」。
2. 「明亮度」下的「HDR」設為開時，便無法調整「對比度」、「亮度」、「亮度情景模式」、「伽瑪」及「DCR」。
- 3) 「色彩設定」下的「遊戲色彩」設為「sRGB」或「DCI-P3」時，便無法調整「DCR」、「亮度情景模式」、「伽瑪」、「HDR Mode」及「HDR」。
- 4) 由於光擴散效應，在啟用本機調光功能時光環會出現在部分特定畫面的窗戶邊界或移動物體的邊界。這是 Mini LED 面板的物理特性，不過這並非面板故障。請放心，您可以繼續使用。

Color Setup (色彩設定)

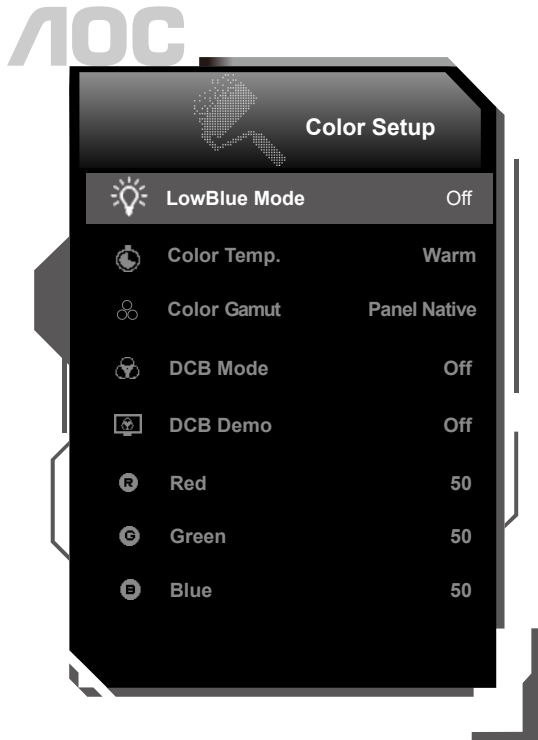

	LowBlue Mode (低藍光模式)	關閉 / 多媒體 / 網際網路 / 辦公室 / 讀取	藉由控制色溫來降低藍光波。
	Color Temp. (色溫)	Warm (暖色溫)	從 EEPROM 恢復暖色溫。
		Normal (正常色)	從 EEPROM 恢復正常色溫。
		Cool (冷色溫)	從 EEPROM 恢復冷色溫。
		User (使用者設定)	從 EEPROM 恢復使用者色溫。
	Color Gamut (色域)	Panel Native (面板原生)	標準色彩空間面板。
		sRGB	sRGB 色彩空間。
		DCI-P3	DCI-P3 色彩空間。
	DCB Mode (DCB 模式)	Off	停用 DCB 模式
		Full Enhance (完全增強)	啟用完全增強模式
		Nature Skin (自然膚色)	啟用自然膚色模式
		Green Field (綠色場景)	啟用綠色場景模式
		Sky-blue (天藍色)	啟用天藍色模式
		AutoDetect (自動檢測)	啟用自動檢測模式
DCB Demo	開或關	啟用或停用展示	
Red (紅色)	0-100	從數位暫存器恢復紅色增益值。	
Green (綠色)	0-100	從數位暫存器恢復綠色增益值。	
Blue (藍色)	0-100	從數位暫存器恢復藍色增益值。	

註：

- 1) 「明亮度」下的「HDR 模式」或「HDR」設為開時，無法調整「色彩設定」下的所有項目。
- 2) 「色彩設定」下的「遊戲色彩」設為「sRGB」或「DCI-P3」時，便無法調整「色彩設定」下的所有項目。

Picture Boost(圖片增強)

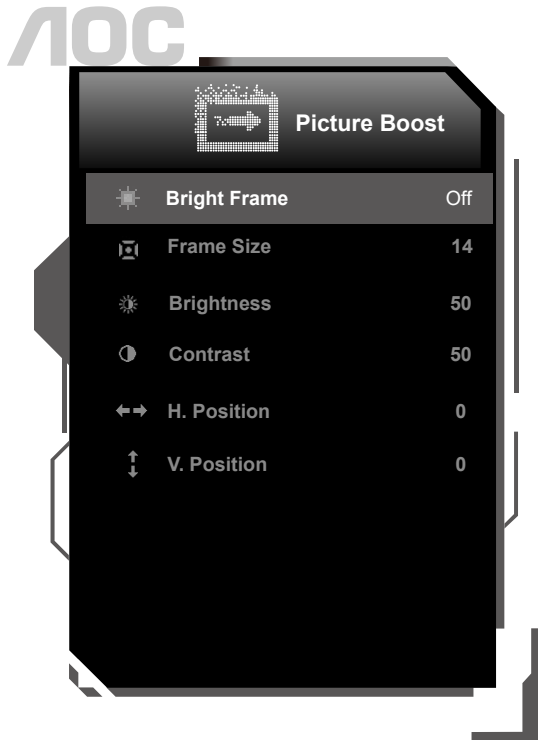

	Bright Frame (亮框)	開或關	啟用或停用亮框
	Frame Size (框尺寸)	14-100	調整框架大小
	Brightness (亮度)	0-100	調整框架亮度
	Contrast (對比度)	0-100	調整框架對比度
	H. Position (水平位置)	0-100	調整框架水平位置
	V. Position (垂直位置)	0-100	調整框架垂直位置

 注：

- 1). 为了更好的觀看體驗，調節增亮的亮度、對比度、和位置。
- 2). 當“明亮度”下的“HDR Mode”或“HDR”設置為非關閉狀態時，“窗口增亮”下所有項目不可調整。

Extra (其他)

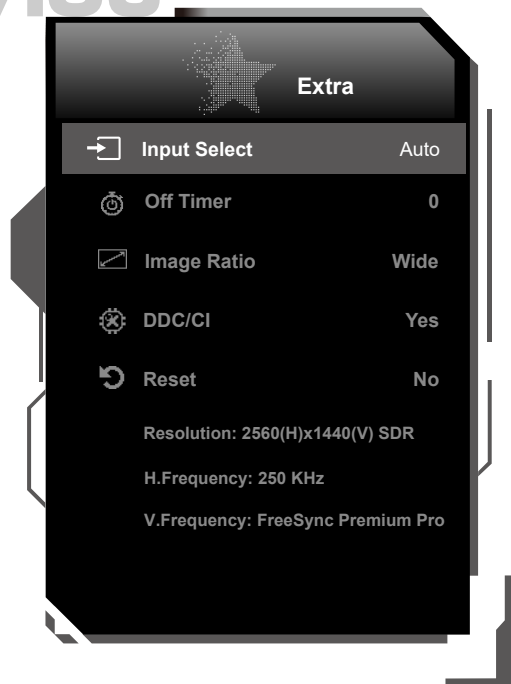

	Input Select (輸入選擇)	自動 /HDMI1/HDMI2/DP	選擇輸入訊號來源
	Off timer (關機計時器)	0-24 小時	選擇 DC 關機時間
	Image Ratio (影像比例)	寬 / 4:3 / 1:1 / 17"(4:3) / 19"(4:3) / 19"(5:4) / 19"W(16:10) / 21.5"W(16:9) / 22"W(16:10) / 23"W(16:9) / 23.6"W(16:9) / 24"W(16:9)	選擇影像顯示的比例。
	DDC/CI	是或否	開啟或關閉 DDC/CI 支援
	Reset (重設)	是或否	將功能表重置為預設值

OSD Setup (OSD 設定)

AOC

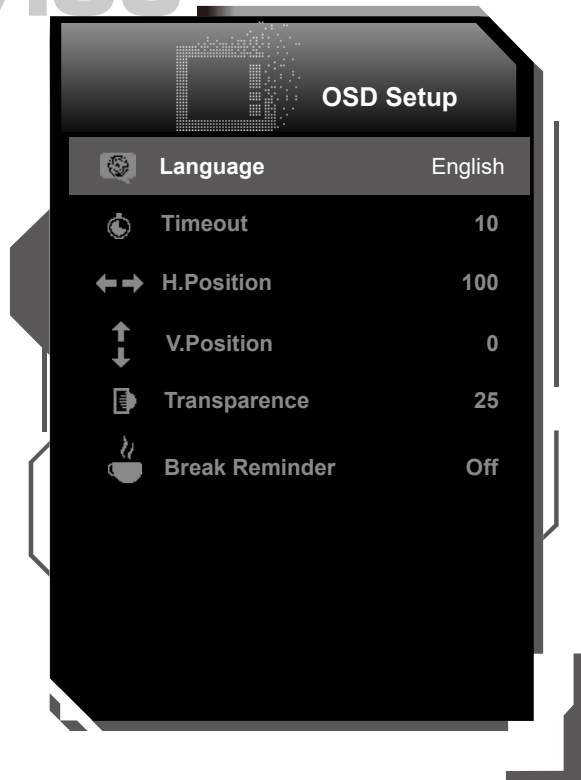

	Language (語言)		選擇 OSD 語言
	Timeout (顯示時間)	5-120	調整 OSD 逾時
	H. Position (水平位置)	0-100	調整 OSD 的水平位置
	V. Position (垂直位置)	0-100	調整 OSD 的垂直位置
	Transparence (透明度)	0-100	調整 OSD 的透明度
	Break Reminder (休息提醒)	開啟 / 關閉	若使用者連續操作 1 小時以上，便會顯示休息提醒

LED 指示燈

狀態	LED 顏色
Full Power Mode (全電源模式)	白色
Active-off Mode (主動關閉模式)	橙色

故障排除

故障與問題	可能的解决方法
电源 LED 灯号不亮	请确定电源按钮在开启位置，且电源线已妥善插入接地插座及显示器。
画面上没有影像	<ul style="list-style-type: none"> ● 电源线是否正确连接？ 请检查电源线是否妥善插入，以及是否有电源供应。 ● 视讯缆线是否正确插入？ （用 VGA 缆线连结）请检查 VGA 缆线连结。 （用 HDMI 缆线连结）请检查 HDMI 缆线连结。 （用 DP 缆线连结）请检查 DP 缆线连结。 * VGA/HDMI/DP 输入仅限某些机型。 ● 若电源已开启，请将电脑重新开机，查看初始（登入）画面。 如果初始（登入）画面有出现，请清洁电脑重开在适当的模式（Windows 7/8/10 的安全模式），然后改变视讯卡的频率。 （请参考设定最佳解析度） 初始（登入）画面如未出现，请洽服务中心或经销商。 ● 画面是否出现「不支援的输入」？ 视讯卡讯号超过显示器可处理的最大解析度及频率时，会看见此讯息。 请调最高整解析度及频率为显示器可支援的范围。 ● 确保 AOC 显示器驱动程式已安装。
图片模糊或有虚影问题	调整对比及亮度控制。 按快捷键 (AUTO)。 确认未使用延长线或开关盒。建议将显示器直接插入电脑后方视讯卡的输出接孔。
图片跳动、闪烁或有波纹现象	请将可能引起电气干扰的电子装置远离显示器。 将再新率设定为显示器目前解析度下可用的最高频率。
显示器卡在 Active Off（主动关闭）模式	电脑的电源开关应在「开启」位置。 电脑的视讯卡应紧密插入插槽。 确认显示器的视讯缆线，正确连接至电脑。 检查显示器的视讯缆线及缆线接脚是否正常。 按一下 CAPS LOCK 键查看是否出现 CAPS LOCK LED，以确定电脑正常运作。按下 CAPS LOCK 键后，LED 应亮起或熄灭。
任一主色（红、绿或蓝色）遗失	检查显示器的视讯缆线及缆线接脚是否正常。 确认显示器的视讯缆线，正确连接至电脑。
画面影像未置中或大小错误	调整水平或垂直位置，或按快捷键 (AUTO)。
图片颜色不正常（白色 不白）	调整 RGB 颜色或选择所要的色温。
画面出现水平或垂直干扰	请用 Windows 7/8/10 关机模式调整时脉及焦距。 按快捷键 (AUTO)。
规范与维修	请参阅 CD 手册或 www.aoc.com 中的规范与维修资讯（寻找您在您国家购买的型号及支援页面中的规范与维修资讯。）

規格

一般規格

面板	型號名稱	Q27G3XMN/BK		
	驅動系統	TFT 彩色 LCD		
	可視影像大小	對角線 68.5 cm		
	像素間距	0.2331mm(H) x 0.2331mm(V)		
	顯示器色彩	1.07B ^[1]		
其他	水平掃描範圍	30k~230kHz (HDMI) 30k~255kHz (DP)		
	水平掃描大小 (最大)	596.736mm		
	垂直掃描範圍	48~144Hz (HDMI) 48~180Hz ^[2] (DP)		
	垂直掃描大小 (最大)	335.664mm		
	最佳預設解析度	2560 x 1440@60Hz		
	最大解析度	2560 x 1440@144Hz(HDMI) 2560 x 1440@180Hz(DP)		
	隨插即用	VESA DDC2B/CI		
	電源	100-240V~ 50/60Hz 2A		
	耗電量	典型 (默認亮度和對比度)	54W	
	最大 (亮度 = 100, 對比 = 100)	≤190W		
	待機模式	≤0.5W		
實體特性	接頭類型	HDMI/DP/ 耳機		
	訊號纜線類型	可拆式		
環境	溫度	操作	0° C~ 40° C	
		非操作	-25° C~ 55° C	
	溼度	操作	10% ~ 85% (非冷凝)	
		非操作	5% ~ 93% (非冷凝)	
	海拔高度	操作	0 公尺 ~ 5000 公尺 (0 英尺 ~ 16404 英尺)	
		非操作	0 公尺 ~ 12192 公尺 (0 英尺 ~ 40000 英尺)	



〔1〕色彩位元表：

色彩位元 狀態	HDMI2.0		DP1.4	
	YCbCr422	YCbCr444	YCbCr422	YCbCr444
	YCbCr420	RGB	YCbCr420	RGB
2560x1440 180Hz 10bpc	\	\	V	V
2560x1440 180Hz 8bpc	\	\	V	V
2560x1440 165Hz 10bpc	\	\	V	V
2560x1440 165Hz 8bpc	\	\	V	V
2560x1440 144Hz 10bpc	V	\	V	V
2560x1440 144Hz 8bpc	V	V	V	V
2560x1440 120Hz 10bpc	V	\	V	V
2560x1440 120Hz 8bpc	V	V	V	V
2560x1440 60Hz 10bpc	V	V	V	V
2560x1440 60Hz 8bpc	V	V	V	V

低解析度 1920x1080 120Hz 8 bpc/10 bpc	V	V	V	V
--------------------------------------	---	---	---	---

[2)* 解析度 2560x1440@170Hz、2560x1440@180Hz 時可達超頻。超頻期間若發生任何顯示錯誤，請將更新率調整為 165Hz。

預設顯示模式

標準	解析度 (± 1Hz)	水平頻率 (kHz)	垂直頻率 (Hz)
VGA	640×480 @60Hz	31.475	59.952
	640x480@72Hz	37.861	72.809
	640x480@75Hz	37.500	75.000
	640x480@100Hz	51.080	99.769
	640x480@120Hz	60.938	119.720
SVGA	800x600@56Hz	35.156	56.250
	800×600 @60Hz	37.879	60.317
	800x600@72Hz	48.077	72.188
	800x600@75Hz	46.875	75.000
	800x600@100Hz	62.760	99.778
	800x600@120Hz	76.302	119.972
XGA	1024x768@60Hz	48.363	60.004
	1024x768@70Hz	56.476	70.069
	1024x768@75Hz	60.023	75.029
	1024x768@100Hz	80.450	99.811
	1024x768@120Hz	97.550	119.989
SXGA	1280x1024@60Hz	63.981	60.020
	1280x1024@75Hz	79.976	75.025
FHD	1920×1080 @60Hz	67.500	60.000
	1920x1080@50Hz	56.250	50.000
	1920x1080@120Hz	137.260	119.982
QHD	2560×1440 @60Hz	88.787	59.951
	2560x1440 @120Hz	182.996	119.998
	2560x1440 @144Hz	222.056	143.912
	2560x1440 @165Hz	242.547	164.998
	2560x1440@170Hz	249.902	170.002
	2560x1440@180Hz	264.603	180.002
IBM MODES			
DOS	720x400@70Hz	31.469	70.087
MAC MODES			
VGA	640x480@67Hz	35.000	66.667
SVGA	832x624@75Hz	49.725	74.551

註：根據 VESA 標準，計算不同作業系統和顯示卡的更新率（場頻）時，可能有一些誤差 (+/-1Hz)。為了提高相容性，已將本產品的標稱更新率四捨五入。請參考實際產品。

接腳分配

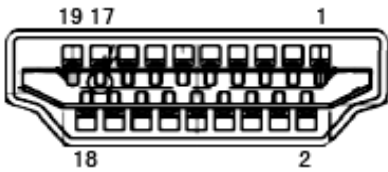

19 針彩色顯示器訊號線

接腳編號	訊號名稱	接腳編號	訊號名稱	接腳編號	訊號名稱
1.	TMDS 數據 2 +	9.	TMDS 數據 0-	17.	DDC/CEC 接地
2.	TMDS 數據 2 被覆	10.	TMDS 時頻 +	18.	+5V 電源
3.	TMDS 數據 2-	11.	TMDS 時頻被覆	19.	熱插頭偵測
4.	TMDS 數據 1 +	12.	TMDS 時頻 -		
5.	TMDS 數據 1 被覆	13.	CEC		
6.	TMDS 數據 1-	14.	保留 (N.C. 開啟裝置)		
7.	TMDS 數據 0 +	15.	SCL		
8.	TMDS 數據 0 被覆	16.	SDA		

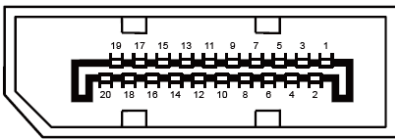

20 針彩色顯示器訊號線

接腳編號	訊號名稱	接腳編號	訊號名稱
1	ML_Lane 3 (n)	11	GND
2	GND	12	ML_Lane 0 (p)
3	ML_Lane 3 (p)	13	CONFIG1
4	ML_Lane 2 (n)	14	CONFIG2
5	GND	15	AUX_CH(p)
6	ML_Lane 2 (p)	16	GND
7	ML_Lane 1 (n)	17	AUX_CH(n)
8	GND	18	熱插頭偵測
9	ML_Lane 1 (p)	19	返回 DP_PWR
10	ML_Lane 0 (n)	20	DP_PWR

隨插即用

隨插即用 DDC2B 功能

本顯示器具備符合 VESA DDC 標準的 VESA DDC2B 性能。即本顯示器可告知主機系統其身分，並依據所用的 DDC 程度，提供有關顯示性能的其他資訊。

DDC2B 是以 I2C 通訊協定為基礎的雙向數據通道。主機可透過 DDC2B 通道要求 EDID 資訊。