

AOC

GAMING



KKORISNIČKI PRIRUČNIK

U27G4R

AOC GAMING MONITOR

Sigurnost.....	1
Nacionalne konvencije.....	1
Napajanje.....	2
Instalacija.....	3
Čišćenje.....	4
Ostalo.....	5
Postavljanje.....	6
Sadržaj pakiranja.....	6
Postavljanje postolja i baze.....	7
Podešavanje kuta gledanja.....	8
Povezivanje monitora.....	9
Zidna montaža.....	10
funkcija Adaptive-Sync.....	11
HDR.....	12
Podešavanje.....	13
Prečaci.....	13
OSD postavke.....	14
Postavke igre.....	15
Slika.....	17
PIP/PBP.....	20
Postavke.....	22
Audio.....	23
OSD postavke.....	24
Informacije.....	25
LED indikator.....	26
Rješavanje problema.....	27
Specifikacija.....	28
Opća specifikacija.....	28
Politika AOC monitora o pikselima s greškom.....	30
Preddefinirani načini prikaza.....	32
Dodjela pinova.....	33
Plug and Play.....	34

Sigurnost

Nacionalne konvencije

Sljedeći pododjeljci opisuju nacionalne konvencije korištene u ovom dokumentu.

Napomene, Upozorenja i Oprez

Kroz ovaj vodič, blokovi teksta mogu biti popraćeni ikonom i ispisani podebljanim ili kurzivnim slovima. Ti blokovi su bilješke, upozorenja i opasnosti, i koriste se na sljedeći način:



BILJEŠKA: BILJEŠKA označava važne informacije koje vam pomažu bolje koristiti vaš računalni sustav.



PAŽNJA: PAŽNJA označava moguću štetu na hardveru ili gubitak podataka te vas upozorava kako izbjeći problem.





UPOZORENJE: UPOZORENJE označava mogućnost ozljede tijela i upozorava vas kako izbjeći problem.

Neka upozorenja mogu se pojaviti u drugačijim formatima i bez ikone. U takvim slučajevima, specifični oblik upozorenja propisuje regulatorno tijelo.

Napajanje

 Monitor se smije koristiti samo s vrstom izvora napajanja naznačenom na naljepnici. Ako niste sigurni u vrstu napajanja u vašem domu, obratite se prodavaču ili lokalnoj elektrodistribuciji.

 Monitor je opremljen trožilnim uzemljenim utikačem, utikačem s trećim (uzemljujućim) pinom. Ovaj utikač odgovara isključivo uzemljenoj utičnici kao sigurnosna mjera. Ako vaša utičnica ne prihvaća trožilni utikač, neka električar instalira odgovarajuću utičnicu ili upotrijebite adapter za sigurno uzemljenje uređaja. Ne uklanjajte sigurnosnu funkciju uzemljenog utikača.

 Isključite uređaj tijekom oluje s grmljavinom ili kada se neće koristiti dulje vrijeme. Time ćete zaštititi monitor od oštećenja uzrokovanih prenaponskim udarima.

 Ne preopterećujte produžne kabele i razvodne trake. Preopterećenje može uzrokovati požar ili električni udar.

 Za osiguranje zadovoljavajućeg rada koristite monitor samo s UL certificiranim računalima koja imaju odgovarajuće konfigurirane utičnice označene između 100-240V AC, min. 5A.

 Zidna utičnica mora biti instalirana u blizini opreme i mora biti lako dostupna.

Instalacija

! Nemojte postavljati monitor na nestabilni kolicima, stalak, trokut, nosač ili stol. Ako monitor padne, može ozlijediti osobu i prouzročiti ozbiljnu štetu na proizvodu. Koristite isključivo kolica, stalak, trokut, nosač ili stol preporučen od strane proizvođača ili prodan s ovim proizvodom. Slijedite upute proizvođača pri instalaciji proizvoda i koristite montažnu opremu preporučenu od strane proizvođača. Kombinaciju proizvoda i kolica pomičite pažljivo.

! Nikada ne gurajte nikakav predmet u utor na kućištu monitora. To može oštetiti elektroničke dijelove i uzrokovati požar ili električni udar. Nikada ne proljevajte tekućine po monitoru.

! Ne postavljajte prednju stranu proizvoda na pod.

! Ako montirate monitor na zid ili policu, koristite montažni komplet odobren od strane proizvođača i slijedite upute kompleta.

! Ostavite prostor oko monitora kao što je prikazano dolje. U suprotnom, cirkulacija zraka može biti nedovoljna, što može uzrokovati pregrijavanje, požar ili oštećenje monitora.

! Kako biste izbjegli potencijalna oštećenja, poput odvajanja panela od okvira, osigurajte da monitor ne naginje prema dolje više od -5 stupnjeva. Ako se prekorači maksimalni nagib prema dolje od -5 stupnjeva, oštećenje monitora neće biti pokriveno jamstvom.

Pogledajte dolje preporučena područja ventilacije oko monitora kada je monitor postavljen na zid ili na stalak:

Postavljeno sa stalkom

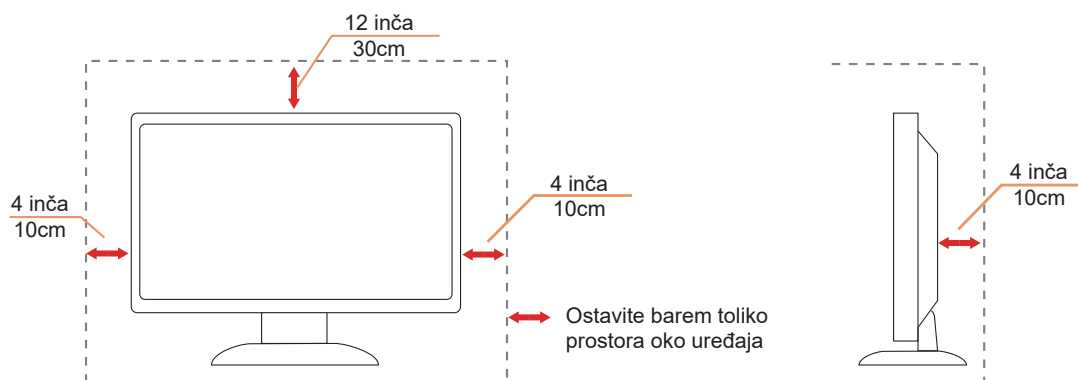

Čišćenje

⚠ Redovito čistite kućište vlažnom, mekanom krpom.

⚠ Za čišćenje koristite mekanu pamučnu ili mikrovlaknastu krpu. Krpa treba biti vlažna i gotovo suha; ne dozvolite da tekućina uđe u kućište.

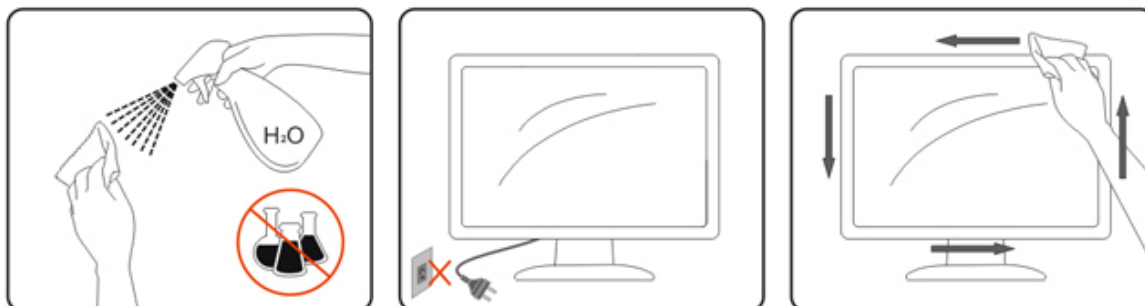



⚠ Prije čišćenja proizvoda isključite napojni kabel.

Ostalo

 Ako proizvod ispušta neobičan miris, zvuk ili dim, ODMAH isključite napojni utikač i kontaktirajte Servisni centar.

 Provjerite da ventilacijski otvori nisu blokirani stolom ili zavjesom.

 Ne izlažite LCD monitor jakim vibracijama ili udarcima tijekom rada.

 Ne udarajte niti ne ispuštajte monitor tijekom rada ili transporta.

 Napojni kabeli moraju biti sigurnosno odobreni. Za Njemačku, kabel mora biti H03VV-F, 3G, 0,75 mm² ili bolji. Za druge zemlje treba koristiti odgovarajuće vrste prema potrebi.

 Prekomjeren zvučni tlak iz slušalica može uzrokovati gubitak sluha. Podešavanje ekvalizatora na maksimalnu razinu povećava izlazni napon slušalica, a time i razinu zvučnog tlaka.

Postavljanje

Sadržaj pakiranja

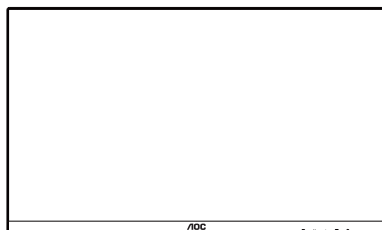

Monitor



Quick Start Guide



Warranty Card



Stand



Base



Power Cable



HDMI Cable



DisplayPort Cable



USB Cable

*Nisu svi signalni kabeli dostupni za sve zemlje i regije. Molimo provjerite kod lokalnog prodavača ili AOC podružnice za potvrdu.

Postavljanje postolja i baze

Molimo postavite ili uklonite bazu slijedeći dolje navedene korake.

Postavljanje:

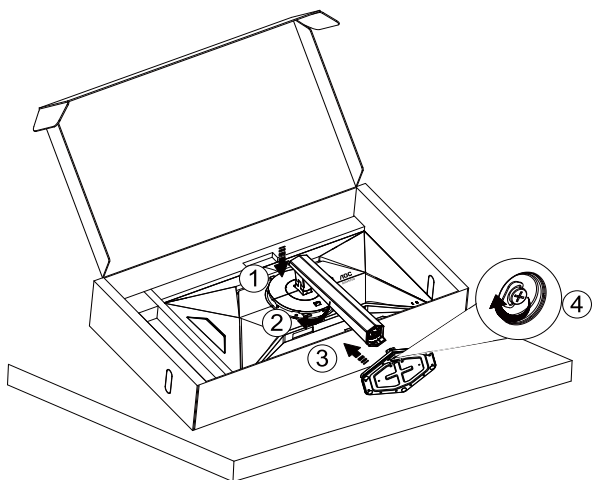

Uklanjanje:

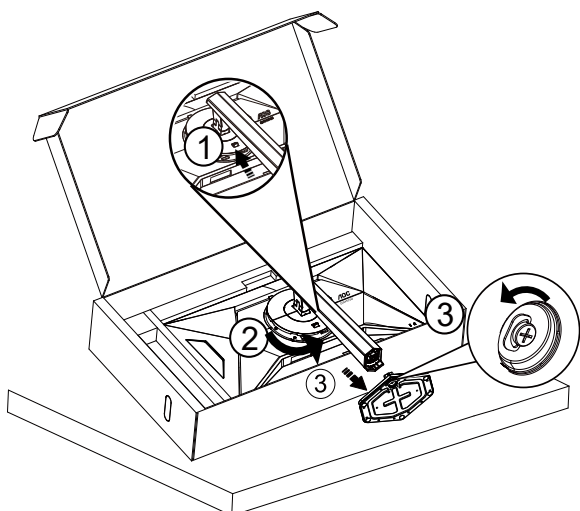

 **NAPOMENA:** Dizajn zaslona može se razlikovati od prikazanog.

Podešavanje kuta gledanja

Za najbolji doživljaj gledanja preporučuje se da korisnik osigura da može vidjeti cijelo svoje lice na zaslonu, a zatim prilagodi kut monitora prema osobnim preferencijama.

Držite postolje kako ne biste prevrnuli monitor prilikom mijenjanja kuta.

Monitor možete podesiti na sljedeći način:

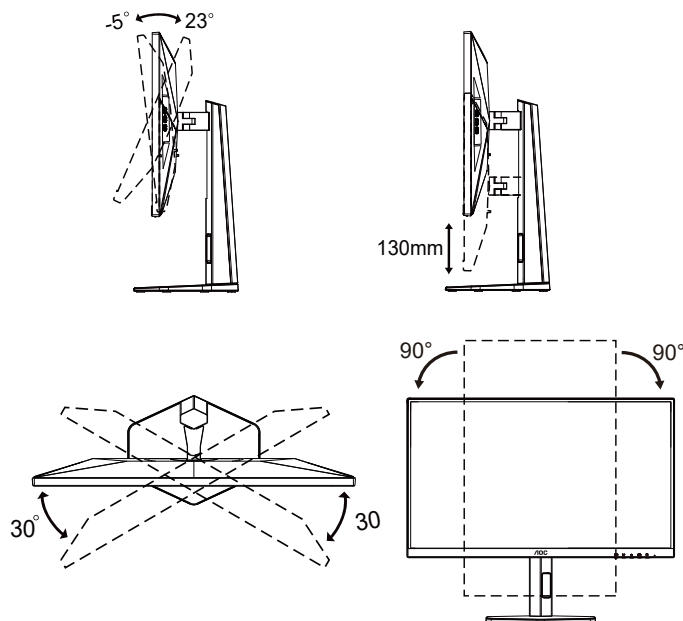

NAPOMENA:

Nemojte dodirivati LCD zaslon prilikom mijenjanja kuta. Dodirivanje LCD zaslona može uzrokovati oštećenje.

Upozorenje

- Kako biste izbjegli potencijalna oštećenja zaslona, poput odvajanja panela, osigurajte da monitor ne naginje prema dolje više od -5° .
- Nemojte pritiskati zaslon prilikom podešavanja kuta monitora. Držite se isključivo okvira.

Povezivanje monitora

Spojevi kabela na stražnjoj strani monitora i računala:

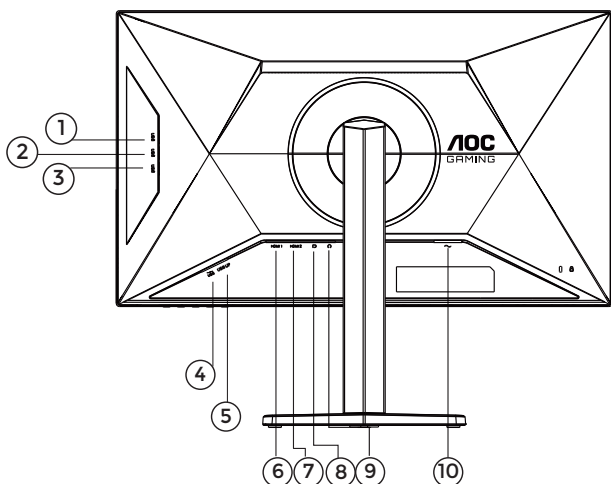

1. USB3.2 Gen2 downstream
2. USB3.2 Gen2 downstream
3. USB3.2 Gen2 downstream
4. USB3.2 Gen2 downstream + punjenje
5. USB upstream
6. HDMI 1
7. HDMI 2
8. DisplayPort
9. Slušalice
10. Napajanje

Povežite s računalom

1. Čvrsto spojite napojni kabel na stražnju stranu zaslona.
2. Isključite računalo i izvucite njegov napojni kabel iz utičnice.
3. Spojite kabel za prijenos signala zaslona na video priključak na stražnjoj strani računala.
4. Uključite napojni kabel računala i zaslona u obližnju utičnicu.
5. Uključite svoje računalo i zaslon.

Ako vaš monitor prikazuje sliku, instalacija je dovršena. Ako ne prikazuje sliku, molimo pogledajte Rješavanje problema.

Kako biste zaštitili opremu, uvijek isključite računalo i LCD monitor prije povezivanja.

Zidna montaža

Priprema za instalaciju dodatnog zidnog nosača.

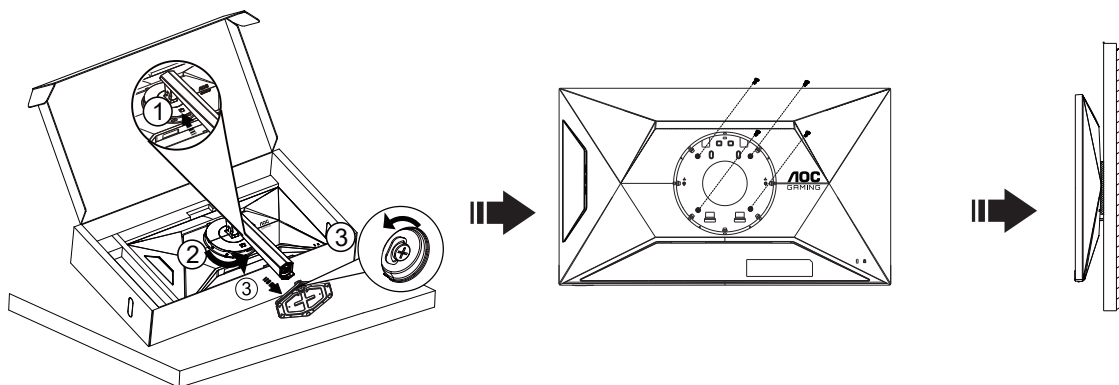

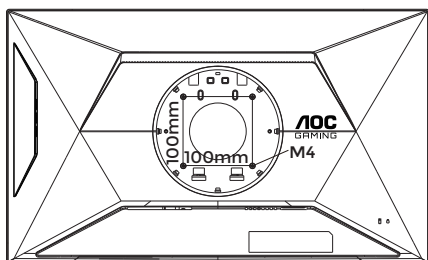

Ovaj monitor može se pričvrstiti na zidni nosač koji se kupuje zasebno. Prije ovog postupka isključite napajanje. Slijedite ove korake:

1. Uklonite postolje.
2. Slijedite upute proizvođača za sastavljanje zidnog nosača.
3. Postavite zidni nosač na stražnju stranu monitora. Poravnajte rupe nosača s rupama na stražnjoj strani monitora.
4. Umetnite 4 vijka u rupe i zategnite.
5. Ponovno spojite kabele. Za upute o pričvršćivanju na zid pogledajte korisnički priručnik koji dolazi s dodatnim zidnim nosačem.

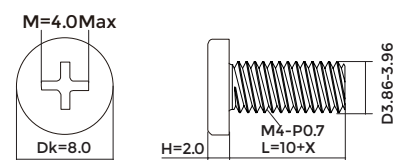

Specifikacija vijaka za vješanje na zid: M4*(10+X) mm (X=debljina nosača za zidnu ugradnju)



 **Napomena: VESA rupe za montažu nisu dostupne za sve modele, molimo provjerite kod prodavača ili službenog odjela AOC-a. Za zidnu montažu uvijek kontaktirajte proizvođača.**

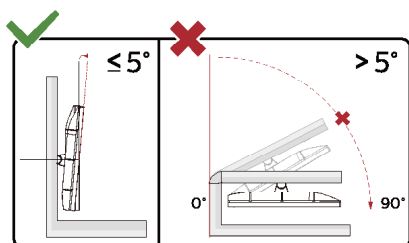

* Dizajn zaslona može se razlikovati od prikazanog.

UPOZORENJE:

1. Kako biste izbjegli potencijalna oštećenja zaslona, poput odvajanja panela, osigurajte da monitor ne nagnje prema dolje više od -5°.
2. Nemojte pritiskati zaslon prilikom podešavanja kuta monitora. Držite se isključivo okvira.

funkcija Adaptive-Sync

1. Funkcija Adaptive-Sync radi s DisplayPort i HDMI priključcima.
2. Kompatibilne grafičke kartice: Preporučeni popis nalazi se u nastavku, a može se provjeriti i na www.AMD.com.

Grafičke kartice

- Radeon™ RX Vega serija
- Radeon™ RX 500 serija
- Radeon™ RX 400 serija
- Radeon™ R9/R7 300 serija (osim R9 370/X, R7 370/X i R7 265)
- Radeon™ Pro Duo (2016)
- Radeon™ R9 Nano serija
- Radeon™ R9 Fury serija
- Radeon™ R9/R7 200 serija (osim R9 270/X i R9 280/X)

Procesori

- AMD Ryzen™ 7 2700U
- AMD Ryzen™ 5 2500U
- AMD Ryzen™ 5 2400G
- AMD Ryzen™ 3 2300U
- AMD Ryzen™ 3 2200G
- AMD PRO A12-9800
- AMD PRO A12-9800E
- AMD PRO A10-9700
- AMD PRO A10-9700E
- AMD PRO A8-9600
- AMD PRO A6-9500
- AMD PRO A6-9500E
- AMD PRO A12-8870
- AMD PRO A12-8870E
- AMD PRO A10-8770
- AMD PRO A10-8770E
- AMD PRO A10-8750B
- AMD PRO A8-8650B
- AMD PRO A6-8570
- AMD PRO A6-8570E
- AMD PRO A4-8350B
- AMD A10-7890K
- AMD A10-7870K
- AMD A10-7850K
- AMD A10-7800
- AMD A10-7700K
- AMD A8-7670K
- AMD A8-7650K
- AMD A8-7600
- AMD A6-7400K

HDR

Kompatibilan je s ulaznim signalima u HDR10 formatu.

Zaslon može automatski aktivirati HDR funkciju ako su uređaj za reprodukciju i sadržaj kompatibilni. Molimo kontaktirajte proizvođača uređaja i pružatelja sadržaja za informacije o kompatibilnosti vašeg uređaja i sadržaja. Molimo odaberite „ISKLJUČENO“ za HDR funkciju ako ne želite automatsku aktivaciju.

Napomena:

1. Nije potrebno posebno podešavanje za DisplayPort/HDMI sučelje u WIN10 verzijama nižim (starijim) od V1703.
2. Samo je HDMI sučelje dostupno, a DisplayPort sučelje ne može funkcionirati u WIN10 verziji V1703.
3. Postavke zaslona
 - a. Rezolucija zaslona postavljena je na 3840*2160, a HDR je unaprijed postavljen na UKLJUČENO.
 - b. Nakon ulaska u aplikaciju, najbolji HDR efekt postiže se promjenom rezolucije na 3840*2160 (ako je dostupno).

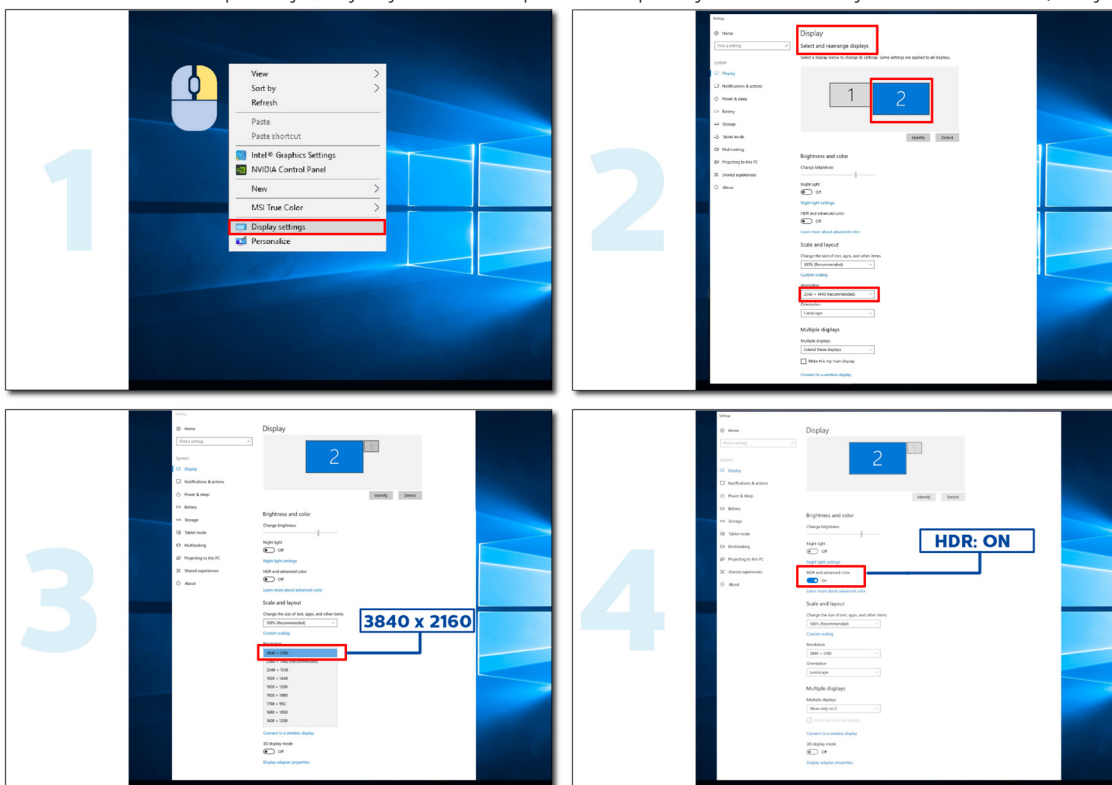

Podlašavanje

Prečaci

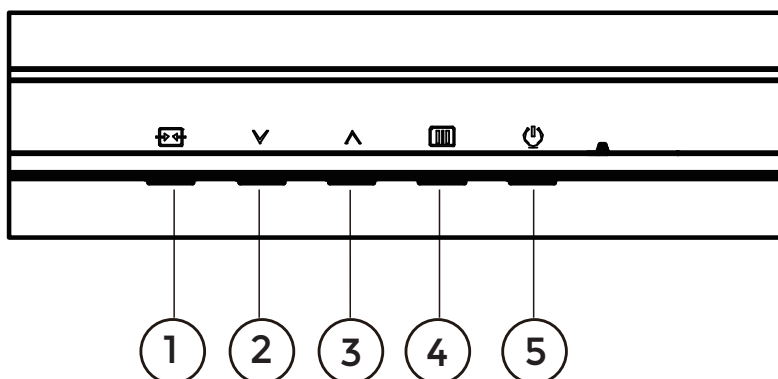

1	Izvor/Izađi
2	Dual Resolution
3	Dial Point
4	Izbornik/Unesi
5	Napajanje

Izbornik/Unesi

Pritisnite za prikaz OSD-a ili potvrdu odabira.

Napajanje

Pritisnite tipku za uključivanje da biste uključili monitor.

Dial Point

Kada OSD nije prikazan, pritisnite tipku Dial Point za prikaz ili skrivanje Dial Pointa.

Dual Resolution

Kada OSD nije prikazan, pritisnite “v” tipku za otvaranje funkcije Dual Resolution, zatim pritisnite “v” ili “^” tipku za odabir Dual Resolution načina (UHD 120 Hz, UHD 160 Hz, FHD 320 Hz) prema različitim maksimalnim frekvencijama osvježavanja.

Izvor/Izađi









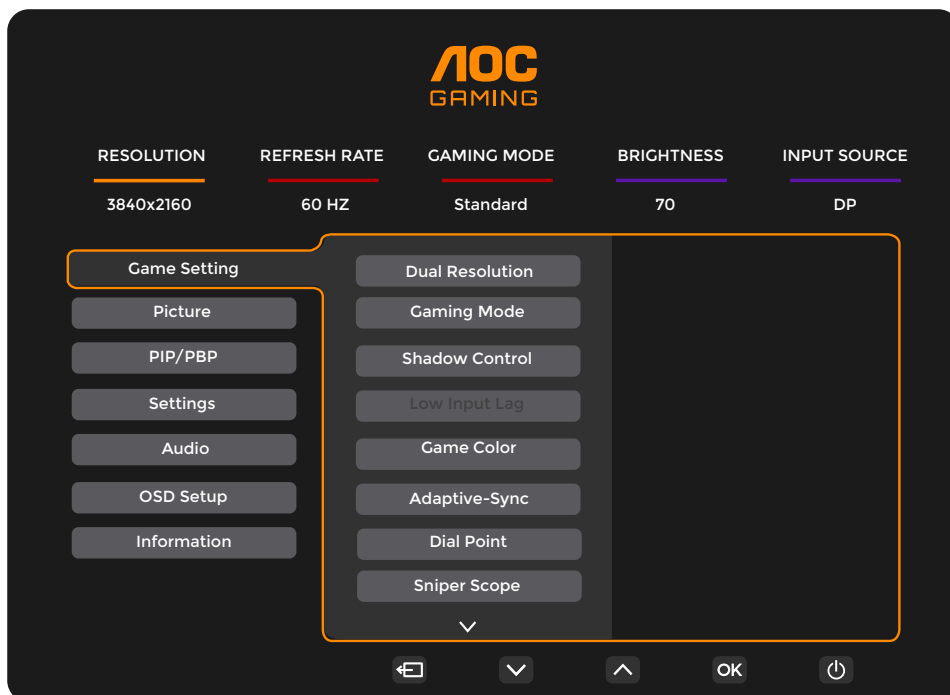





Kada je OSD zatvoren, pritisak na tipku Izvor/Izađi aktivira funkciju prečaca za Izvor.

Kada je OSD izbornik aktivan, ova tipka služi kao tipka za izlaz (za izlaz iz OSD izbornika).

OSD postavke

Osnovne i jednostavne upute za upravljačke tipke.



- 1). Pritisnite  tipku MENU za aktivaciju OSD prozora.
- 2). Pritisnite  ili  za navigaciju kroz funkcije. Kada je željena funkcija označena, pritisnite  tipku MENU/OK za aktivaciju, pritisnite  ili  za navigaciju kroz funkcije podizbornika. Kada je željena funkcija podizbornika označena, pritisnite  tipku MENU/OK za aktivaciju.
- 3). Pritisnite  ili  za promjenu postavki odabrane funkcije. Pritisnite  /  za izlaz. Ako želite prilagoditi neku drugu funkciju, ponovite korake 2. i 3.
- 4). Funkcija zaključavanja OSD-a: Za zaključavanje OSD-a pritisnite i držite  tipku MENU dok je monitor isključen, zatim pritisnite  tipku za uključivanje da biste uključili monitor. Za otključavanje OSD-a pritisnite i držite  tipku MENU dok je monitor isključen, zatim pritisnite  tipku za uključivanje da biste uključili monitor.

Napomene:

- 1). Ako proizvod ima samo jedan ulazni signal, stavka „Odabir ulaza“ nije dostupna za podešavanje.
- 2). Ako je rezolucija ulaznog signala izvorna rezolucija ili Adaptive-Sync, stavka „Omjer slike“ nije aktivna.

Postavke igre

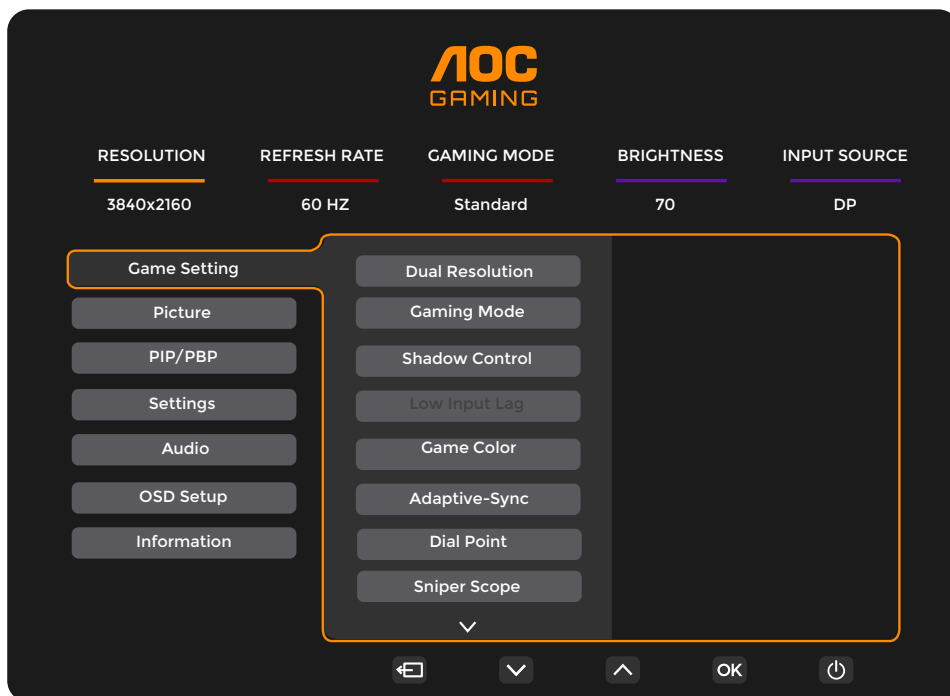

Dual Resolution	UHD 120 Hz / UHD 160 Hz / FHD 320 Hz	Odabrani Dual Resolution način.
Gaming način	Standard	Poboljšava čitljivost za odgovarajuće web i mobilne igre.
	FPS	Za igranje FPS (First Person Shooter) igara. Poboljšava razinu crne u tamnoj temi.
	RTS	Za igranje RTS (Real Time Strategy) igara. Poboljšava kvalitetu slike.
	Trkaće igre	Za igranje trkaćih igara, osigurava najbrže vrijeme odziva i visoku zasićenost boja.
	Igrač 1	Korisničke postavke spremljene kao Igrač 1.
	Igrač 2	Korisničke postavke spremljene kao Igrač 2.
Kontrola sjena	0 ~ 20	Kontrola sjena zadana je na 0, a korisnik može podesiti vrijednost od 0 do 20 za jasniju sliku. Ako je slika previše tamna za jasne detalje, podesite vrijednost od 0 do 20 za bolju vidljivost.
Niska ulazna latencija	Isključeno / Uključeno	Isključite spremnik okvira radi smanjenja ulazne latencije.
Boja igre	0 ~ 20	Boja igre omogućuje podešavanje zasićenosti u rasponu od 0 do 20 radi bolje slike.
Adaptive-Sync	Isključeno / Uključeno	Onemogući ili omogući Adaptive-Sync. Podsjetnik za rad Adaptive-Sync: Kada je značajka Adaptive-Sync omogućena, može doći do treperenja u nekim igrama.
Dial Point	Isključeno / Uključeno / Dinamično	Funkcija „Dial Point“ postavlja pokazivač nišana u sredinu zaslona kako bi pomogla igračima u igrama pucačina iz prvog lica (FPS) za precizno ciljanje.
Snajperski nišan	Isključeno / 1.0 / 1.5 / 2.0	Lokalno povećajte radi lakšeg cilja prilikom pucanja.
MBR	0 ~ 20	MBR (Smanjenje zamućenja pokreta) omogućuje podešavanje u rasponu od 0 do 20 razina za smanjenje zamućenja pokreta. Napomena: Funkciju MBR moguće je podešavati kada je Adaptive-Sync isključen, a brzina osvježavanja je ≥ 80 Hz.

MBR sinkronizacija	Isključeno / Uključeno	Onemogućite ili omogućite MBR sinkronizaciju (Uklanjanje zamućenja pokreta). Napomena: Funkciju MBR sinkronizacije moguće je podešavati kada je Adaptive-Sync uključen, a ulazni signal ima varijabilnu frekvenciju.
Overdrive	Normal	Podesite vrijeme odziva.
	Brzo	Napomena:
	Brže	1. Ako korisnik postavi OverDrive na „Najbrže“, prikazana slika može biti zamućena. Korisnici mogu prilagoditi razinu OverDrivea ili ga isključiti prema vlastitim željama.
	Najbrže	2. Funkcija „Ekstremno“ je opcionalna kada je Adaptive-Sync isključen, a brzina osvježavanja je ≥ 80 Hz.
	Ekstremno	3. Svjetlina zaslona smanjit će se kada je funkcija „Ekstremno“ uključena.
Brojač sličica	Isključeno / Gore desno / Dolje desno / Gore lijevo / Dolje lijevo	Prikazuje frekvenciju V na odabranom kutu.

Napomena:

- 1). Kada je "HDR način" pod "Slika" omogućen, stavke "Kontrola sjena" i "Boja igre" ne mogu se podešavati.
- 2). Kada je "HDR" pod "Slika" postavljen na "DisplayHDR", stavke "Gaming način", "Kontrola sjena", "Boja igre", "Snajperski nišan", "MBR", "MBR sinkronizacija" i "Ekstremno" pod "Overdrive" ne mogu se podešavati.
Kada je "HDR" pod "Slika" postavljen na "HDR slika", "HDR film" ili "HDR igra", stavke "Gaming način", "Boja igre", "Snajperski nišan", "MBR", "MBR sinkronizacija" i "Ekstremno" pod "Overdrive" ne mogu se podešavati.
- 3). Kada je "Prostor boja" pod "Slika" postavljen na "sRGB" ili "DCI-P3", stavke "Kontrola sjena", "Boja igre", "MBR", "MBR sinkronizacija" i "Ekstremno" pod "Overdrive" ne mogu se podešavati.
- 4). Kada je rezolucija postavljena na 3840x2160@160Hz ili 1920x1080@320Hz,
 - a). Ako "Snajperski nišan" nije isključen, podešavanje "Overdrive" na bilo što osim "Normalno" prisilit će isključivanje "Snajperskog nišana".
 - b). Ako je "Overdrive" postavljen na način osim "Normalno", podešavanje "Snajperskog nišana" na bilo što osim isključeno prisilit će "Overdrive" da se vrati na normalni način.
- 5). Neki proizvodi mogu biti različiti, stoga se molimo obratite stvarnom proizvodu.

Slika

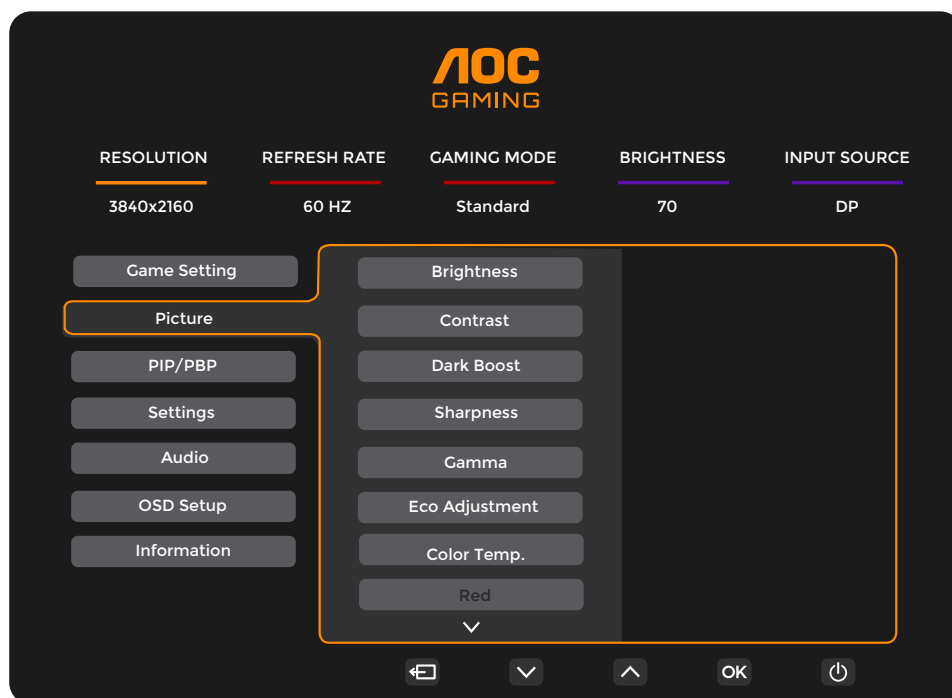

Svjetlina	0-100	Podešavanje pozadinskog osvjetljenja.
Kontrast	0-100	Kontrast iz digitalnog registra.
Dark Boost	Isključeno / Razina 1 / Razina 2 / Razina 3	Poboljšava detalje na zaslonu u tamnim ili svijetlim područjima kako bi se prilagodila svjetlina u svijetlim područjima i osiguralo da ne dođe do prezasićenja.
Oštrina	0-100	Podešavanje oštine.
Gamma	1.8 / 2.0 / 2.2 / 2.4 / 2.6	Podešavanje gamme.
Eco prilagodba	Standard	Standardni način.
	Tekst	Tekstualni način.
	Internet	Internet način.
	Igra	Način igre.
	Film	Filmski način.
	Sport	Sportski način.
	Čitanje	Način čitanja.
Ujednačenost	Način ujednačenosti.	
Temperatura boje.	Topla	Topla temperatura boje.
	Normal	Normalna temperatura boje.
	Hladno	Hladna temperatura boje.
	Korisnik	Vrati temperaturu boje.
Crvena	0-100	Pojačanje crvene iz digitalnog registra.
Zelena	0-100	Pojačanje zelene iz digitalnog registra.

Plava	0-100	Pojačanje plave iz digitalnog registra.
R. zasićenost	0-100	Podesi R. zasićenost.
G. zasićenost	0-100	Podesi G. zasićenost.
B. zasićenost	0-100	Podesi B. zasićenost.
C. zasićenost	0-100	Podesi C. zasićenost.
M.Zasićenost	0-100	Podesite M.Zasićenost.
Y.Zasićenost	0-100	Podesite Y.Zasićenost.
R.Nijansa	0-100	Podesite R.Nijansu.
G.Nijansa	0-100	Podesite G.Nijansu.
B.Nijansa	0-100	Podesite B.Nijansu.
C.Nijansa	0-100	Podesite C.Nijansu.
M.Nijansa	0-100	Podesite M.Nijansu.
Y.Nijansa	0-100	Podesite Y.Nijansu.
HDR	Isključeno	Postavite HDR profil prema vašim zahtjevima korištenja. Napomena: Kada se otkrije HDR, opcija HDR prikazuje se za podešavanje.
	DisplayHDR	
	HDR slika	
	HDR film	
	HDR igra	
HDR način	Isključeno	Optimizirano za boju i kontrast slike, što simulira prikaz HDR efekta. Napomena: Kada se HDR ne otkrije, opcija HDR način prikazuje se za podešavanje.
	HDR slika	
	HDR film	
	HDR igra	
DCR	Isključeno	Onemogućí dinamički omjer kontrasta.
	Uključeno	Omogućí dinamički omjer kontrasta.
Prostor boja	Izvorni panel	Standardni prostor boja panela.
	sRGB	sRGB prostor boja.
	DCI-P3	DCI-P3 prostor boja.
LowBlue način	Isključeno	Smanjite val plavog svjetla kontrolom temperature boje.
	Multimedija	
	Internet	
	Ured	
	Čitanje	

Omjer slike	Puni / Omjer / 1:1 / 17" (4:3) / 19" (4:3) / 19" (5:4) / 19"W (16:10) / 21,5"W (16:9) / 22"W (16:10) / 23"W (16:9) / 23,6"W (16:9) / 24"W (16:9)	Odaberite omjer slike za prikaz.
-------------	---	----------------------------------

Napomena:

- 1). Kada je "HDR način" omogućen, stavke "Kontrast", "Dark Boost", "Gamma", "Eco prilagodba", "Temperatura boje", "6-osna zasićenost/nijansa boje", "Prostor boja" i "LowBlue način" ne mogu se podešavati.
- 2). Kada je "HDR" postavljen na "DisplayHDR", sve stavke unutar "Slika" osim "HDR" i "Oštrina" ne mogu se podešavati. Kada je "HDR" postavljen na "HDR slika", "HDR film" ili "HDR igra", stavke "Gamma", "Eco prilagodba", "Temperatura boje", "6-osna zasićenost/ton boje", "DCR", "Prostor boja" i "LowBlue način" ne mogu se podešavati.
- 3). Kada je "Prostor boja" postavljen na "sRGB" ili "DCI-P3", stavke "Kontrast", "Povećanje tamnih tonova", "Gamma", "Eco prilagodba", "Temperatura boje", "6-osna zasićenost/ton boje", "HDR način" i "LowBlue način" ne mogu se podešavati.
- 4). Kada je "Eco prilagodba" postavljena na "Čitanje" ili "Ujednačenost", stavke "Kontrast", "Povećanje tamnih tonova", "Temperatura boje", "6-osna zasićenost/ton boje", "DCR", "Prostor boja" i "LowBlue način" ne mogu se podešavati.
- 5). Kada je "Gaming način" unutar "Postavke igre" postavljen na način različit od "Standardnog", stavke "Eco prilagodba", "6-osna zasićenost/ton boje", "HDR način" i "Prostor boja" ne mogu se podešavati.

PIP/PBP

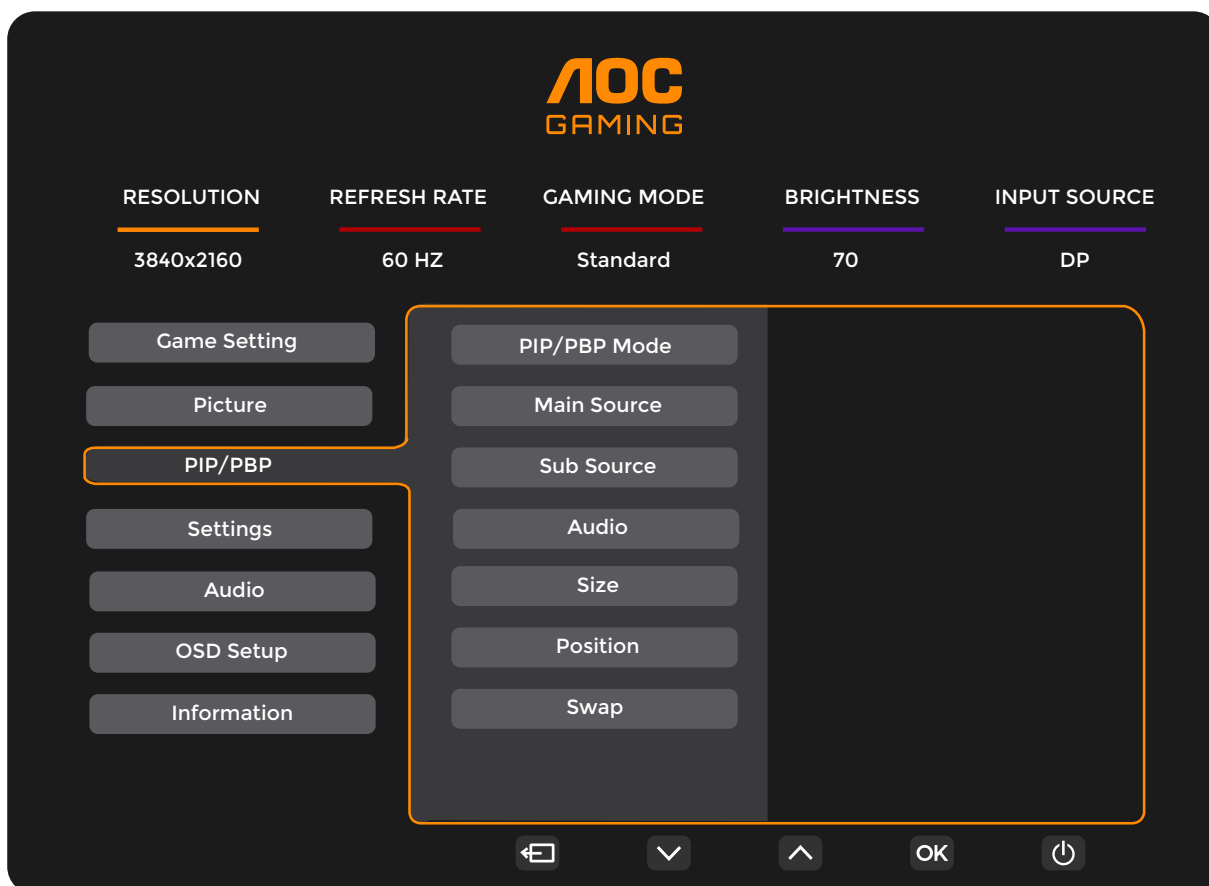

PIP/PBP način rada	Isključeno / PIP / PBP	Onemogućite ili omogućite PIP ili PBP.
Glavni izvor		Odaberite glavni izvor zaslona.
Podizvor		Odaberite podizvor zaslona.
Audio	Glavni izvor	Odaberite postavke zvuka za glavni ili podzaslon.
	Podizvor	
Veličina	Mala / Srednja / Velika	Odaberite veličinu zaslona.
Pozicija	Gore desno	Postavite položaj zaslona.
	Dolje desno	
	Gore lijevo	
	Dolje lijevo	
Zamijeni	Uključeno: Zamijeni	Zamijenite izvor slike.
	Isključeno: bez akcije	

Napomena:

- 1). Kada je „HDR“ pod „Slika“ postavljen na stanje različito od isključenog, svi stavci pod „PIP/PBP“ ne mogu se podešavati.
- 2). Kada je PIP/PBP omogućen, neka podešavanja vezana uz boju u OSD izborniku vrijede samo za glavni zaslon, dok podzaslon nije podržan. Stoga glavni zaslon i podzaslon mogu imati različite boje.

3) Kada je PBP/PIP omogućen, kompatibilnost ulaznog izvora glavnog zaslona/podzaslona prikazana je u sljedećoj tablici:

PBP		Glavni izvor		
		HDMI1	HDMI2	DP
Podizvor	HDMI1	V	V	V
	HDMI2	V	V	V
	DP	V	V	V

PIP		Glavni izvor		
		HDMI1	HDMI2	DP
Podizvor	HDMI1	V	V	V
	HDMI2	V	V	V
	DP	V	V	V

Postavke

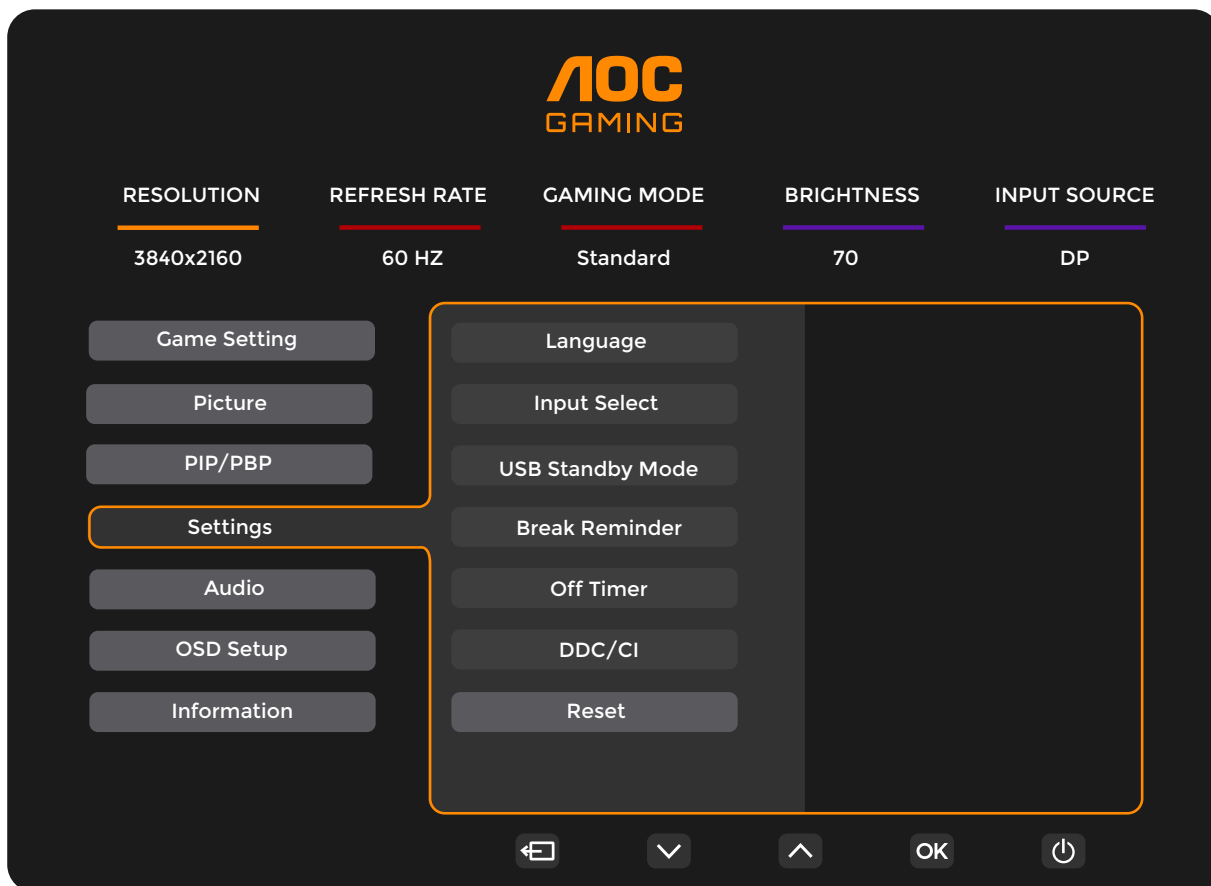

Jezik		Odaberite jezik OSD-a.
Odabir ulaza	Auto / HDMI1 / HDMI2 / DP	Odaberite izvor ulaznog signala.
USB način pripravnosti	Isključeno / Uključeno	U načinu uštede energije onemogućite ili omogućite USB funkciju. (Proizvodi različitih serija možda nemaju opciju USB načina pripravnosti. Ovisi o stvarnom proizvodu.)
Podsjetnik za pauzu	Isključeno / Uključeno	Podsjetnik za pauzu ako korisnik kontinuirano radi više od 1 sat.
Timer isključivanja	0-24 sata	Odaberite vrijeme isključivanja DC napajanja.
DDC/CI	Ne / Da	Uključite ili isključite podršku za DDC/CI.
Reset	Ne / Da	Vrati izbornik na zadane postavke.

Audio

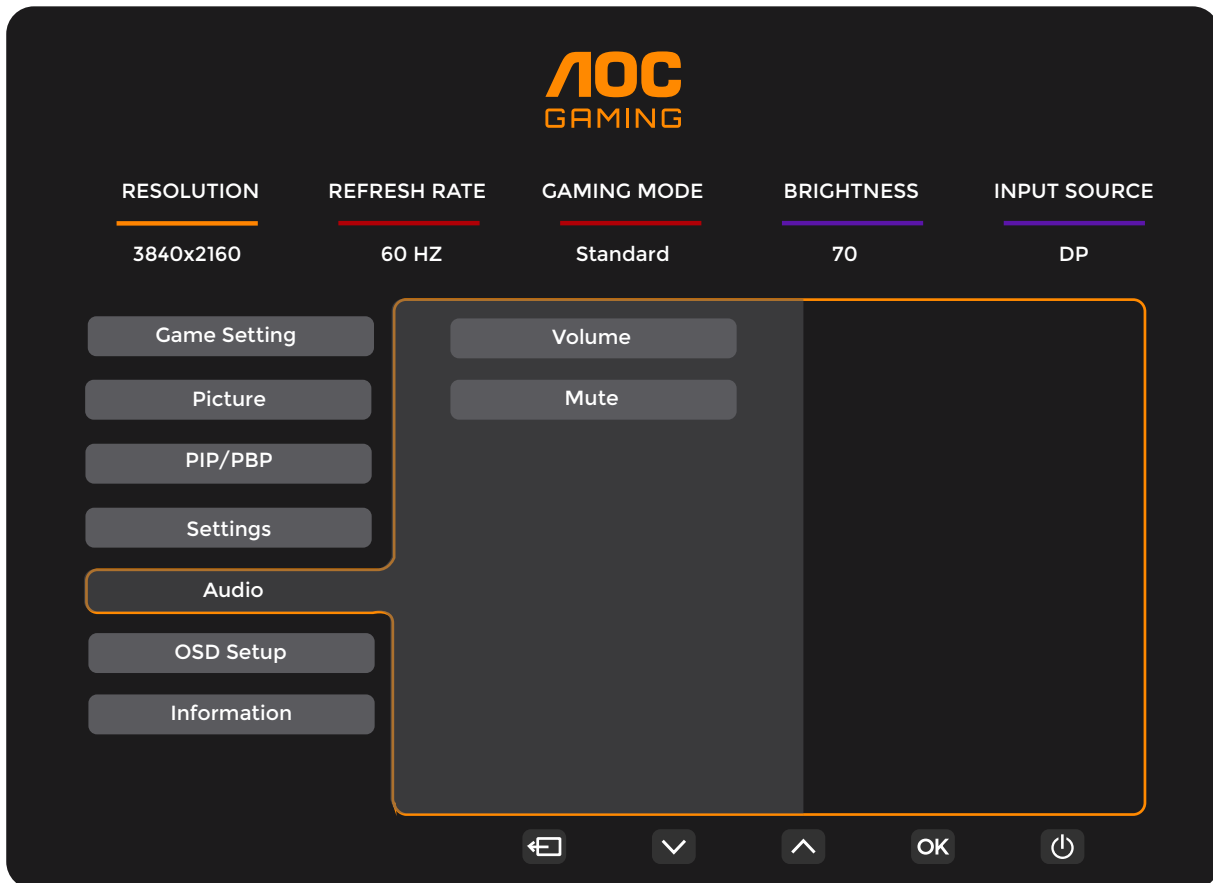

Glasnoća	0-100	Podešavanje glasnoće.
Isključi zvuk	Isključeno / Uključeno	Isključi zvuk.

OSD postavke

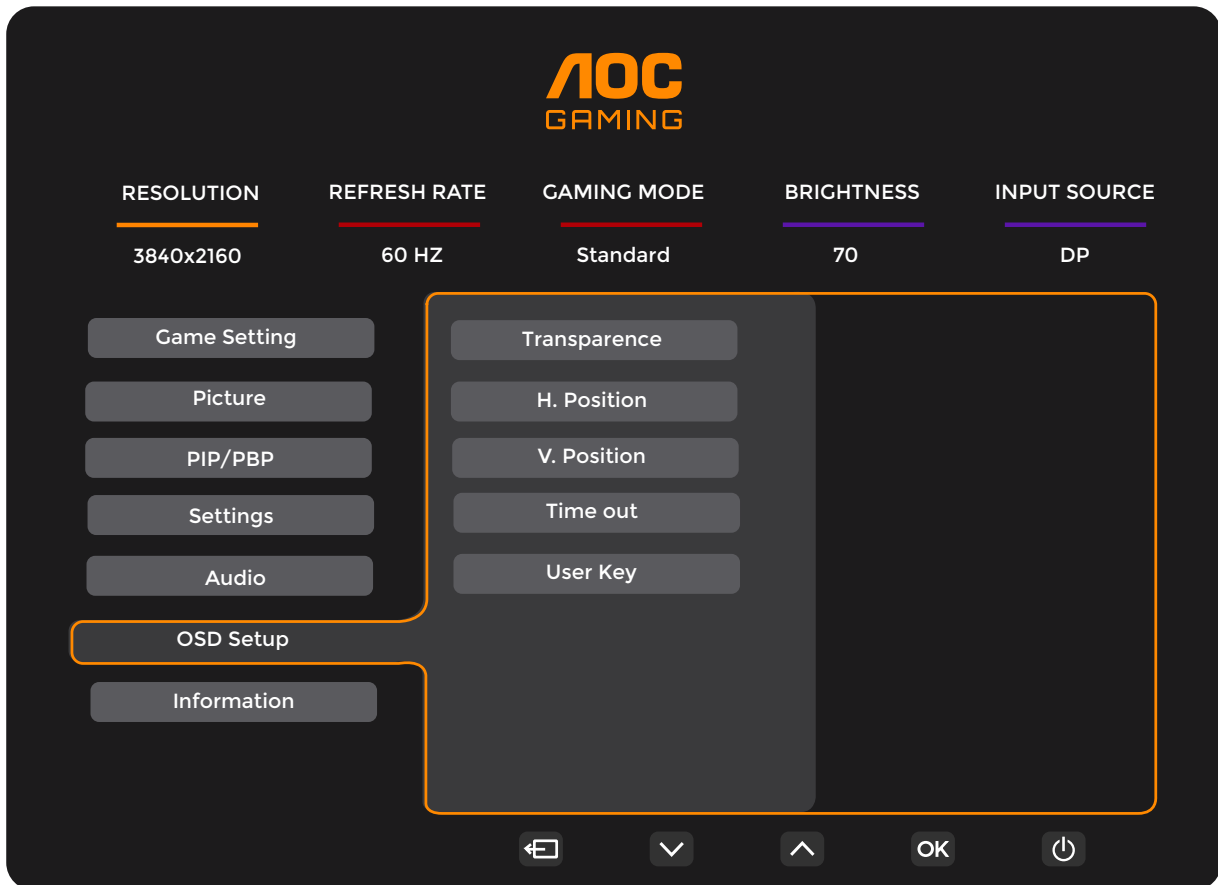

Prozirnost	0-100	Podesite prozirnost OSD-a.
H. pozicija	0-100	Podesite horizontalni položaj OSD-a.
V. pozicija	0-100	Podesite vertikalni položaj OSD-a.
Vrijeme isključenja	5-120	Podesite vrijeme isključenja OSD-a.
Korisnička tipka	Dvojna rezolucija / Gaming način / Snajperski nišan / Brojač okvira	Korisničke postavke "∨" Izbornik prečaca tipki.

Informacije

AOC GAMING

RESOLUTION: 3840x2160 REFRESH RATE: 60 HZ GAMING MODE: Standard BRIGHTNESS: 70 INPUT SOURCE: DP

Game Setting
Picture
PIP/PBP
Settings
Audio
OSD Setup
Information

Model Name: U27G4R
Resolution: 3840(H)x2160(V)/60Hz
HDR: SDR
Sync: Adaptive-Sync
Firmware Version: xxxxxxxxxxxxxx
Serial Number: xxxxxxxxxxxxxx

Navigation: [Back] [Down] [Up] [OK] [Power]

LED indikator

Status	Boja LED indikatora
Način rada punog napajanja	Bijela
Način rada aktivnog isključivanja	Narančasta

Rješavanje problema

Problem i pitanje	Moguća rješenja
LED za napajanje nije uključen	Provjerite je li tipka za napajanje uključena te je li napojni kabel pravilno priključen u uzemljenu utičnicu i na monitor.
Nema slike na zaslonu	<ul style="list-style-type: none"> ● Je li napojni kabel pravilno priključen? Provjerite priključak napojnog kabela i napajanje. ● Je li video kabel pravilno priključen? (Priključeno putem HDMI kabela) Provjerite priključak HDMI kabela. (Priključeno putem DisplayPort kabela) Provjerite priključak DisplayPort kabela. * HDMI/DisplayPort ulaz nije dostupan na svim modelima. ● Ako je napajanje uključeno, ponovno pokrenite računalo kako biste vidjeli početni zaslon (zaslon za prijavu). Ako se pojavi početni zaslon (zaslon za prijavu), pokrenite računalo u odgovarajućem načinu rada (sigurni način za Windows 7/8/10) i zatim promijenite frekvenciju video kartice. (Pogledajte Postavljanje optimalne rezolucije) Ako se početni zaslon (zaslon za prijavu) ne pojavi, obratite se Servisnom centru ili svom prodavaču. ● Možete li vidjeti "Ulaz nije podržan" na zaslonu? Ovu poruku možete vidjeti kada signal s video kartice premašuje maksimalnu rezoluciju i frekvenciju koju monitor može pravilno obraditi. Prilagodite maksimalnu rezoluciju i frekvenciju koju monitor može pravilno obraditi. ● Provjerite jesu li instalirani AOC upravljački programi za monitor.
Slika je mutna i pojavljuje se problem s duhovitim sjenama	Prilagodite kontrole kontrasta i svjetline. Pritisnite tipku prečaca (AUTO) za automatsko podešavanje. Provjerite da ne koristite produžni kabel ili prekidač. Preporučujemo da monitor izravno priključite na izlazni konektor video kartice na stražnjoj strani.
Slika se odbija, treperi ili se pojavljuje valoviti uzorak na slici.	Pomaknite električne uređaje koji mogu uzrokovati električne smetnje što dalje od monitora. Koristite maksimalnu frekvenciju osvježavanja koju vaš monitor podržava pri rezoluciji koju koristite.
Monitor je zaglavljen u aktivnom načinu isključenosti (Active Off-Mode)."	Prekidač za napajanje računala mora biti u položaju UKLJUČENO. Video kartica računala mora biti čvrsto postavljena u svoj utor. Provjerite je li video kabel monitora pravilno povezan s računalom. Pregledajte video kabel monitora i provjerite nije li neki pin savijen. Provjerite radi li vaše računalo pritiskom na tipku CAPS LOCK na tipkovnici dok promatrate LED indikator CAPS LOCK. LED indikator treba ili se uključiti ili isključiti nakon pritiska na tipku CAPS LOCK.
Nedostaje jedna od primarnih boja (CRVENA, ZELENA ili PLAVA).	Pregledajte video kabel monitora i provjerite nije li neki pin oštećen. Provjerite je li video kabel monitora pravilno povezan s računalom.
Slika na zaslonu nije centrirana ili pravilno veličine.	Podesite H-položaj i V-položaj ili pritisnite tipku za automatsko podešavanje (AUTO).
Slika ima nedostatke u bojama (bijela ne izgleda bijelo)	Podesite RGB boje ili odaberite željenu temperaturu boje.
Horizontalne ili vertikalne smetnje na zaslonu	Koristite način isključivanja sustava Windows 7/8/10/11 za podešavanje CLOCK i FOCUS. Pritisnite tipku prečaca (AUTO) za automatsko podešavanje.
Propisi i servis	Molimo pogledajte informacije o propisima i servisu na www.aoc.com (kako biste pronašli model koji ste kupili u svojoj zemlji i informacije o propisima i servisu na stranici podrške).

Specifikacija

Opća specifikacija

Panel	Naziv modela	U27G4R		
	Pogonski sustav	TFT Color LCD		
	Veličina vidljive slike	68,4 cm dijagonalno		
	Razmak piksela	0,15525 mm (H) x 0,15525 mm (V)		
	Video	HDMI sučelje i DisplayPort sučelje		
	Boja zaslona	1,07 milijardi boja ^[1]		
Ostalo	Horizontalni raspon skeniranja	30 k~360 kHz		
	Horizontalna veličina skeniranja (maksimalno)	596,16 mm		
	Vertikalni raspon skeniranja	48~160 Hz (UHD)		
		48~320 Hz (FHD)		
	Vertikalna veličina skeniranja (maksimalno)	335,34 mm		
	Optimalna unaprijed postavljena rezolucija	3840x2160@60 Hz (UHD)		
		1920x1080@60 Hz (FHD)		
	Maksimalna rezolucija	3840x2160@160 Hz (UHD)		
		1920x1080@320 Hz (FHD)		
	Plug & Play	VESA DDC2B/CI		
	Izvor napajanja	100-240V~ 50/60Hz 1,5A		
	Potrošnja energije	Tipično (zadana svjetlina i kontrast)	34W	
		Maks. (svjetlina = 100, kontrast = 100)	≤95W	
		Način pripravnosti	≤ 0,5W	
Odlaz topline	Normalan rad	116,04 BTU/h (tipično)		
	Spavanje (način pripravnosti)	<1,71 BTU/h		
	Isključeni način	<1,02 BTU/h		
	Isključeni način rada (AC prekidač)	0 BTU/h		
Fizičke karakteristike	Vrsta priključka	USB UP/USB-A x4 (uključujući 1 brzo punjenje) HDMI x2 / DisplayPort / slušalice		
	Vrsta kabela signala	Odvojivo		
Okoliš	Temperatura	Radna	0 °C ~ 40 °C	
		Neradna	-25 °C ~ 55 °C	
	Vlažnost	Radna	10 % ~ 85 % (bez kondenzacije)	
		Neradna	5 % ~ 93 % (bez kondenzacije)	
	Nadmorska visina	Radna	0 m~5000 m (0 ft~16404 ft)	
		Neradna	0 m~12192 m (0 ft~40000 ft)	

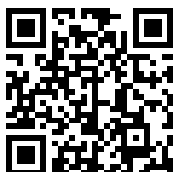

Napomena:

[1]Maksimalan broj boja prikaza koje ovaj proizvod podržava iznosi 1,07 milijardi, a uvjeti postavki su sljedeći (mogu postojati razlike zbog ograničenja izlaza nekih grafičkih kartica).

("V": podržano, "\": nije podržano):

Dubina boje	Verzija signala Format boje Stanje	HDMI2.1		DisplayPort1.4	
		YCbCr420 YCbCr422	YCbCr444 RGB	YCbCr420 YCbCr422	YCbCr444 RGB
FHD 320 Hz 10 bpc		v	v	v	v
FHD 320 Hz 8 bpc		v	v	v	v
FHD 240 Hz 10 bpc		v	v	v	v
FHD 240 Hz 8 bpc		v	v	v	v
UHD 160 Hz 10 bpc		v	v	v	v
UHD 160 Hz 8 bpc		v	v	v	v
UHD 144 Hz 10 bpc		v	v	v	v
UHD 144 Hz 8 bpc		v	v	v	v
UHD 120 Hz 10 bpc		v	v	v	v
UHD 120 Hz 8 bpc		v	v	v	v
UHD 75 Hz 10 bpc		v	v	v	v
UHD 75 Hz 8 bpc		v	v	v	v
Niska rezolucija 10 bpc		v	v	v	v
Niska rezolucija 8 bpc		v	v	v	v

Napomena: Windows operativni sustavi s 8bit+YCbCr422 i novijim ne podržavaju HDR.

Politika AOC monitora o pikselima s greškom

AOC nastoji isporučiti proizvode najviše kvalitete. Koristimo neke od najnaprednijih proizvodnih procesa u industriji i primjenjujemo strogu kontrolu kvalitete. Međutim, defekti piksela ili subpiksela na panelima monitora ponekad su neizbježni.

Nijedan proizvođač ne može jamčiti da će svi paneli biti bez defekata piksela, no AOC jamči da će svaki monitor s neprihvatljivim brojem defekata biti popravljen ili zamijenjen u okviru jamstva. Ovo upozorenje objašnjava različite vrste defekata piksela i definira prihvatljive razine defekata za svaku vrstu. Da bi se kvalificirao za popravak ili zamjenu u okviru jamstva, broj defekata piksela na panelu monitora mora premašiti ove prihvatljive razine. Na primjer, ne smije biti više od 0,0004 % subpiksela na monitoru koji su defektni.

Nadalje, AOC postavlja još više standarde kvalitete za određene vrste ili kombinacije defekata piksela koji su uočljiviji od drugih. Ova politika vrijedi širom svijeta.

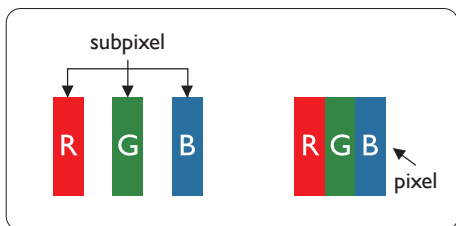

Pikseli i subpikseli

Piksel, ili slikovni element, sastoji se od tri subpiksela u primarnim bojama crvenoj, zelenoj i plavoj. Mnogi pikseli zajedno tvore sliku. Kada su svi podpiksela piksela osvijetljeni, tri obojena podpiksela zajedno se pojavljuju kao jedan bijeli piksel. Kada su svi tamni, tri obojena podpiksela zajedno se pojavljuju kao jedan crni piksel. Ostale kombinacije osvijetljenih i tamnih podpiksela pojavljuju se kao pojedinačni pikseli drugih boja.

Vrste oštećenja piksela

Oštećenja piksela i podpiksela pojavljuju se na zaslonu na različite načine. Postoje dvije kategorije oštećenja piksela i nekoliko vrsta oštećenja podpiksela unutar svake kategorije.

Svijetle točkaste greške

Svijetle točkaste greške pojavljuju se kao pikseli ili podpiksela koji su uvijek osvijetljeni ili 'uključeni'. To jest, svijetla točka je podpiksel koji se ističe na zaslonu kada monitor prikazuje tamni uzorak. Postoje sljedeće vrste svijetlih točkastih grešaka.

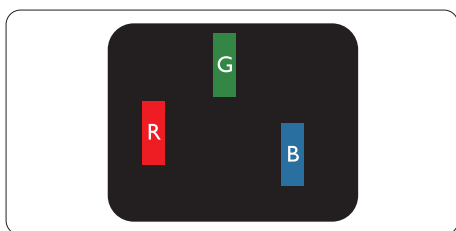

Jedan osvijetljeni crveni, zeleni ili plavi podpiksel.

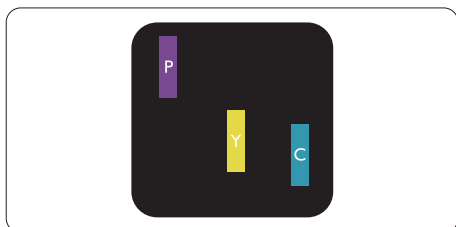

Dva susjedna osvijetljena podpiksela:

- Crveni + Plavi = Ljubičasta
- Crveni + Zeleni = Žuta
- Zeleni + Plavi = Cijan (svijetlo plava)

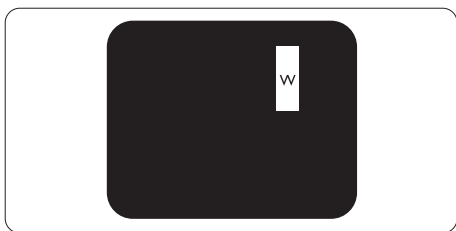

Tri susjedna osvijetljena podpiksela (jedan bijeli piksel).

Napomena

Crvena ili plava svijetla točka mora biti svjetlija za više od 50 % u odnosu na susjedne točke, dok je zelena svijetla točka svjetlija za 30 % u odnosu na susjedne točke.

Nedostaci crnih točaka

Nedostaci crnih točaka pojavljuju se kao pikseli ili podpiksela koji su uvijek tamni ili 'isključeni'. To jest, tamna točka je podpiksel koji se ističe na zaslonu kada monitor prikazuje svijetli uzorak. Ovo su vrste nedostataka crnih točaka.

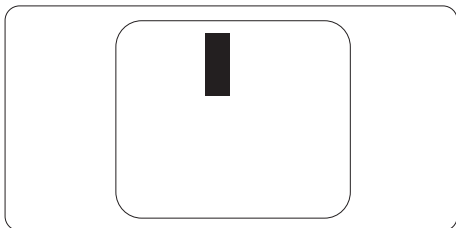

Blizina nedostataka piksela

Budući da nedostaci piksela i podpiksela iste vrste koji su blizu jedan drugome mogu biti vidljiviji, AOC također specificira tolerancije za blizinu nedostataka piksela.

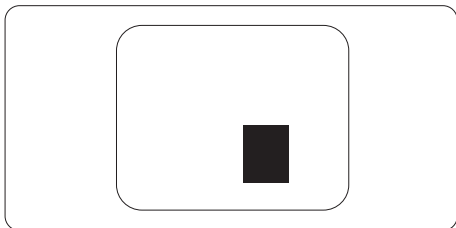

Tolerancije nedostataka piksela

Kako bi monitor bio prihvatljiv za popravak ili zamjenu zbog nedostataka piksela tijekom jamstvenog roka, zaslon monitora u AOC monitoru mora imati nedostatke piksela ili podpiksela koji premašuju tolerancije navedene u internetskom priručniku.

DEFEKTI SVJETLIH TOČAKA	PRIHVATLJIVA RAZINA
1 osvijetljeni subpiksel	2
2 susjedna osvijetljena subpiksela	1
3 susjedna osvijetljena subpiksela (jedan bijeli piksel)	0
Udaljenost između dvaju defekata svijetlih točaka*	≥ 15 mm
Ukupno defekata svijetlih točaka svih vrsta	2
DEFEKTI CRNIH TOČAKA	PRIHVATLJIVA RAZINA
1 tamni subpiksel	5 ili manje
2 susjedna tamna subpiksela	2 ili manje
3 susjedna tamna subpiksela	≤ 0
Udaljenost između dvaju defekata crnih točaka*	≥ 15 mm
Ukupno defekata crnih točaka svih vrsta	5 ili manje
UKUPNO DEFEKATA TOČAKA	PRIHVATLJIVA RAZINA
Ukupni broj svijetlih ili crnih točkastih nedostataka svih vrsta	5 ili manje

Napomena

*: 1 ili 2 susjedna subpiksela s greškom = 1 točkasti defekt.

Preddefinirani načini prikaza

STANDARD	REZOLUCIJA (± 1 Hz)	HORIZONTALNA FREKVENCIJA (kHz)	VERTIKALNA FREKVENCIJA (Hz)
VGA	640×480@60Hz	31.469	59.94
	640×480@67Hz	35	66.667
	640×480@72Hz	37.861	72.809
	640×480@75Hz	37.5	75
	640×480@100Hz	51.08	99.769
	640×480@120Hz	61.91	119.518
DOS MOD	720×400@70Hz	31.469	70.087
SVGA	800×600@56Hz	35.156	56.25
	800×600@60Hz	37.879	60.317
	800×600@72Hz	48.077	72.188
	800×600@75Hz	46.875	75
	800×600@100Hz	63.68	99.662
	800×600@120Hz	77.43	119.854
	832×624@75Hz	49.725	74.551
XGA	1024×768@60Hz	48.363	60.004
	1024×768@70Hz	56.476	70.069
	1024×768@75Hz	60.023	75.029
	1024×768@100Hz	81.577	99.972
	1024×768@120Hz	97.551	119.989
	1280×1024@60Hz	63.981	60.02
	1280×1024@75Hz	79.976	75.025
FHD	1920×1080@60Hz	67.5	60
	1920×1080@240Hz	274.6	240
	1920×1080@320Hz	355.2	320
QHD	2560×1440@120Hz	182.996	119.998
	2560×1440@144Hz	222.194	144.001
UHD	3840×2160@60Hz	133.32	60
	3840×2160@75Hz	166.653	75.0001
	3840×2160@100Hz	222.203	100.001
	3840×2160@120Hz	268.811	120.700
	3840×2160@144Hz	319.976	144.004
	3840×2160@160Hz	350.402	160.001

Napomena: Prema VESA standardu, može postojati određena pogreška (± 1 Hz) pri izračunu frekvencije osvježavanja (frekvencije polja) različitih operativnih sustava i grafičkih kartica. Kako bi se poboljšala kompatibilnost, nominalna frekvencija osvježavanja ovog proizvoda zaokružena je. Molimo da se obratite stvarnom proizvodu.

Dodjela pinova

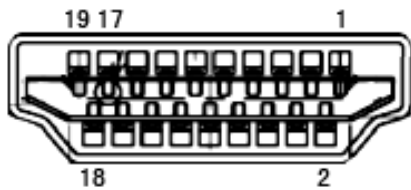

19-pinski kabel za prijenos signala u boji

Broj pina	Naziv signala	Broj pina	Naziv signala	Broj pina	Naziv signala
1.	TMDS podatak 2+	9.	TMDS podatak 0-	17.	DDC/CEC masa
2.	TMDS podatak 2 štit	10.	TMDS sat +	18.	+5V Napajanje
3.	TMDS Podaci 2-	11.	TMDS Sat Štit	19.	Detekcija Hot Plug
4.	TMDS Podaci 1+	12.	TMDS Sat-		
5.	TMDS Podaci 1 Štit	13.	CEC		
6.	TMDS Podaci 1-	14.	Rezervirano (N.C. na uređaju)		
7.	TMDS Podaci 0+	15.	SCL		
8.	TMDS Podaci 0 Štit	16.	SDA		

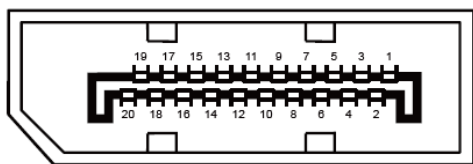

20-pinski kabel za prijenos signala u boji

Broj pina	Naziv signala	Broj pina	Naziv signala
1	ML_Lane 3 (n)	11	GND
2	GND	12	ML_Lane 0 (p)
3	ML_Lane 3 (p)	13	KONFIG1
4	ML_Lane 2 (n)	14	KONFIG2
5	GND	15	AUX_CH(p)
6	ML_Lane 2 (p)	16	GND
7	ML_Lane 1 (n)	17	AUX_CH(n)
8	GND	18	Detekcija Hot Plug
9	ML_Lane 1 (p)	19	Povrat DP_PWR
10	ML_Lane 0 (n)	20	DP_PWR

Plug and Play

Plug & Play DDC2B značajka

Ovaj je monitor opremljen VESA DDC2B mogućnostima u skladu s VESA DDC STANDARDOM. Omogućuje monitoru da obavijesti matični sustav o svom identitetu i, ovisno o razini korištenog DDC-a, prenosi dodatne informacije o svojim prikaznim sposobnostima.

DDC2B je dvosmjerni podatkovni kanal temeljen na I2C protokolu. Matični sustav može zatražiti EDID informacije preko DDC2B kanala.

