

# AGON

PRO



## Uputstvo za korišćenje OLED monitora AG346UCD

Kao OLED proizvodu, ovom ekranu je potrebno redovno održavanje kako bi se smanjio rizik od zadržavanja slike (utiskivanja).

**AOC**

[www.aoc.com](http://www.aoc.com)

©2024 AOC. All Rights Reserved

Version: A00

**HDMI**<sup>®</sup>  
HIGH-DEFINITION MULTIMEDIA INTERFACE

Bezbednost.....	1
Nacionalne konvencije .....	1
Napajanje .....	2
Instalacija .....	3
Čišćenje .....	4
Drugo .....	5
Podešavanje.....	6
Sadržaj u kutiji .....	6
Postavljanje postolja i osnove .....	7
Podešavanje monitora .....	8
Povezivanje monitora.....	9
Montiranje na zid .....	10
Funkcija za Adaptive-Sync .....	11
HDR .....	12
Podešavanje.....	13
Brzi tasteri .....	13
Vodič za tastere menija na ekranu (Meni).....	14
Podešavanje menija na ekranu.....	16
Game Setting (Podešavanje za igru).....	17
Luminance (Luminantnost) .....	19
PIP Setting (Podešavanje za PIP) .....	21
Color Setup (Podešavanje boje).....	22
Audio.....	23
Light FX .....	24
OLED Care/Extra (OLED briga/ekstra).....	25
OSD Setup (Podešavanje menija na ekranu).....	27
LED indikator.....	28
Rešavanje problema.....	29
Specifikacije.....	30
Opšte specifikacije .....	30
Unapred podešeni režimi prikaza.....	32
Dodela pinova .....	33
Plug and Play .....	34

# Bezbednost

## Nacionalne konvencije

Sledeći pododeljci opisuju nacionalne konvencije koje se koriste u ovom dokumentu.

### Napomene, oprez i upozorenja

U ovom vodiču, blokovi teksta mogu biti praćeni ikonom i štampani podebljanim slovima ili kurzivom. Ovi blokovi su napomene, oprezi i upozorenja i koriste se na sledeći način:



**NAPOMENA:** NAPOMENA označava važne informacije koje vam pomažu da bolje koristite svoj računarski sistem.





**OPREZ:** OPREZ ukazuje na potencijalno oštećenje hardvera ili gubitak podataka i govori vam kako da izbegnete problem.





**UPOZORENJE:** UPOZORENJE ukazuje na mogućnost telesne povrede i govori vam kako da izbegnete problem. Neka upozorenja se mogu pojaviti u alternativnim formatima i mogu biti bez ikone. U takvim slučajevima, regulatorno telo nalaže posebno predstavljanje upozorenja.

## Napajanje

 Monitorom treba upravljati samo iz vrste izvora napajanja naznačenog na etiketi. Ako niste sigurni koji tip napajanja vaš dom koristi, konsultujte svog prodavca ili lokalnu elektroenergetsku kompaniju.

 Monitor je opremljen trokrakim uzemljenim utikačem, utikačem sa trećim (uzemljenim) pinom. Ovaj utikač će moći da se ubaci samo u uzemljenu utičnicu, što je bezbednosna karakteristika. Ako vaša utičnica ne može da primi trožični utikač, neka električar ugradi ispravnu utičnicu ili koristite adapter za bezbedno uzemljenje uređaja. Nemojte umanjiti bezbednosnu svrhu uzemljenog utikača.

 Isključite jedinicu iz struje tokom oluje sa grmljavinom ili kada se neće koristiti tokom dužeg vremena. Ovo će zaštititi monitor od oštećenja usled napona.

 Nemojte preopteretiti strujne trake i produžne kablove. Preopterećenje može dovesti do požara ili strujnog udara.

 Da biste obezbedili zadovoljavajući rad, koristite monitor samo sa računarima sa UL spiska koji imaju odgovarajuće konfigurisane utičnice označene između 100-240V AC, min. 5A.

 Zidna utičnica treba da bude postavljena u blizini opreme i mora biti lako dostupna.

# Instalacija

**!** Ne postavljajte monitor na nestabilna kolica, postolje, stativ, držač ili sto. Ako monitor padne, može da povredi osobu i izazove ozbiljnu štetu na ovom proizvodu. Koristite isključivo kolica, postolje, stativ, držač ili sto koje preporučuje proizvođač ili se prodaje uz ovaj proizvod. Pratite uputstva proizvođača kada instalirate proizvod i koristite pribor za montažu koji preporučuje proizvođač. Kombinaciju proizvoda i kolica treba pažljivo premeštati.

**!** Nikada ne gurajte nijedan predmet u otvor na kućištu monitora. To može da ošteti delove kola i izazove požar ili strujni udar. Nikada ne prosipajte tečnost po monitoru.

**!** Ne stavljajte prednji deo proizvoda na pod.

**!** Ako montirate monitor na zid ili policu, koristite komplet za montažu koji je odobrio proizvođač i pratite uputstva za komplet.

**!** Ostavite malo prostora oko monitora kao što je prikazano ispod. U suprotnom, cirkulacija vazduha može biti neadekvatna, pa pregrevanje može da izazove požar ili oštećenje monitora.

**!** Da biste izbegli potencijalno oštećenje, na primer da se ploča odlepi od okvira, proverite da se monitor ne naginje nadole za više od -5 stepeni. Ako je maksimalni ugao nagiba od -5 stepeni premašen, oštećenje monitora neće biti pokriveno garancijom.

U nastavku pogledajte preporučene oblasti za ventilaciju oko monitora kada je monitor postavljen na postolje:

## Instaliran sa postoljem

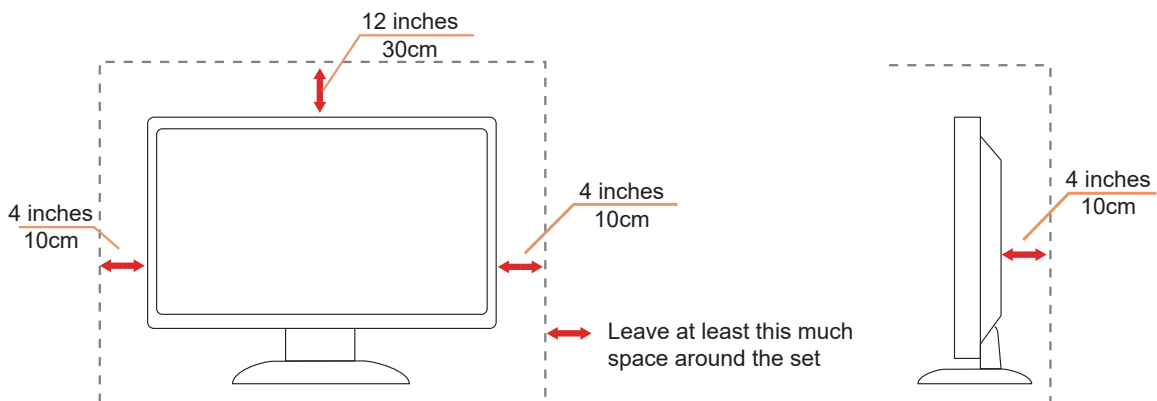

# Čišćenje

⚠ Redovno čistite kućište mekom krpom navlaženom vodom.

⚠ Prilikom čišćenja koristite meku pamučnu krpu ili krpu od mikrovlakana. Krpa treba da bude vlažna i skoro suva; ne dozvolite da tečnost uđe u kućište.



⚠ Isključite kabl za napajanje pre čišćenja proizvoda.

## Drugo



Ako proizvod emituje čudan miris, zvuk ili dim, ODMAH izvucite utikač iz utičnice i kontaktirajte servisni centar.



Proverite da otvori za ventilaciju nisu blokirani stolom ili zavesom.



Nemojte uključivati OLED monitor u uslovima jakih vibracija ili jakih udara tokom rada.



Nemojte udarati ili ispuštati monitor tokom rada ili transporta.



Ne preporučuje se korišćenje ovog OLED proizvoda duže od četiri sata neprekidno. Do mogućeg zadržavanja slike (utiskanja) može da dođe nakon korišćenja koje je duže od ovog. Da bi se smanjila verovatnoća zadržavanja slike, ovaj proizvod koristi brojne tehnologije. Ciklus održavanja traje oko 10 minuta. Za više detalja, pogledajte odeljak "Screen Maintenance" (Održavanje ekrana).

# Podešavanje

## Sadržaj u kutiji

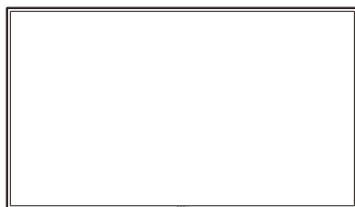

OLED Monitor



Quick Start Guide

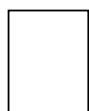

Warranty card



Stand

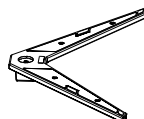

Base

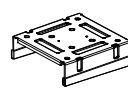

Wall Mount Bracket



Stand Screws



Screwdriver



Stand Screws



Power Cable



DisplayPort Cable



HDMI Cable



USB Cable

\* Neće svi signalni kablovi biti obezbeđeni za sve zemlje i regione. Proverite kod lokalnog prodavca ili AOC filijale za potvrdu.



## Postavljanje postolja i osnove

Podesite ili uklonite osnovu prateći dole navedene korake.

**Podešavanje:**

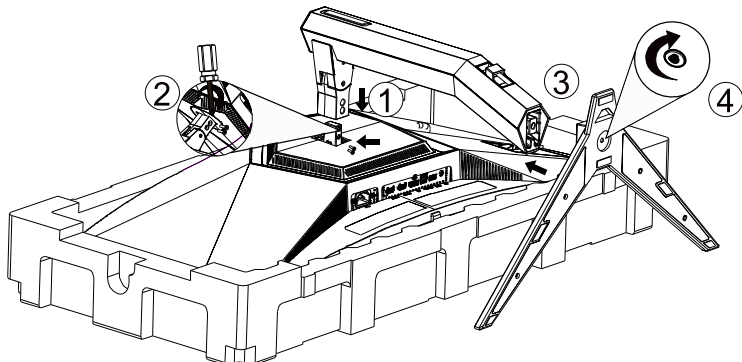

**Uklonite:**

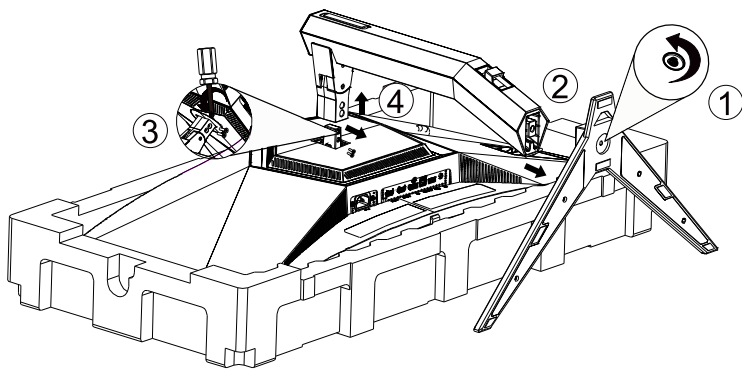

Specifikacija za osnovni vijak: M6 \* 21 mm (efektivna navoj 5,5 mm,)

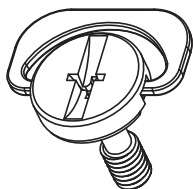

## Podešavanje monitora

Za optimalno gledanje, preporučuje se da gledate celo lice monitora, a zatim prilagodite ugao monitora prema sopstvenim željama.

Držite postolje da biste stabilizovali monitor i uhvatite samo okvir da biste podesili ugao monitora.

Možete da podesite monitor na sledeći način:

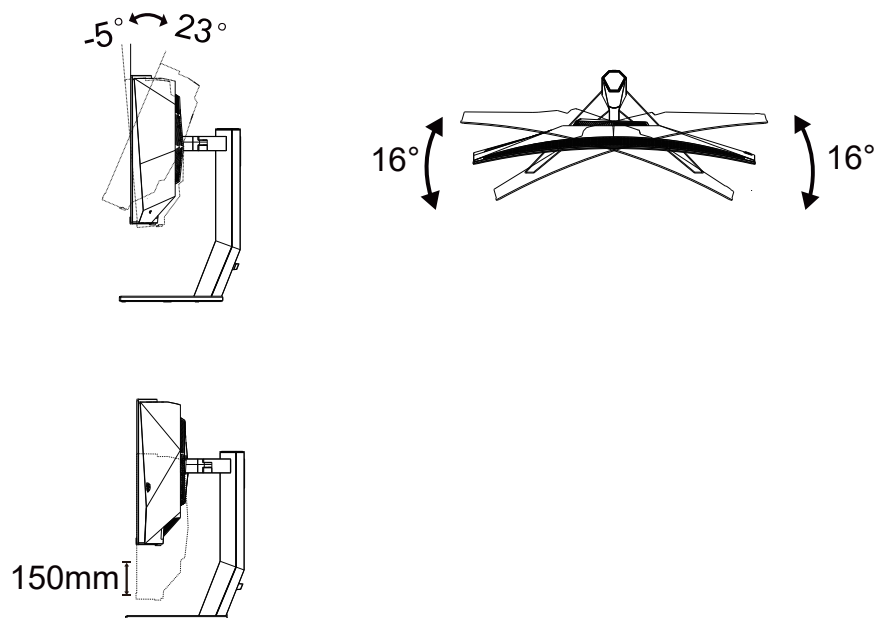

### NAPOMENA:

Ne dodirujte OLED ekran kada menjate ugao. Dodirivanje OLED ekrana može da dovede do oštećenja.

### Upozorenje:

1. Da biste izbegli potencijalno oštećenje ekrana, kao što je ljuštenje panela, proverite da se monitor ne nagnje nadole za više od  $-5$  stepeni.
2. Ne pritiskajte ekran dok podešavate ugao monitora. Dodirujte samo okvir monitora.

# Povezivanje monitora

Kablovska povezivanja na poledini monitora:

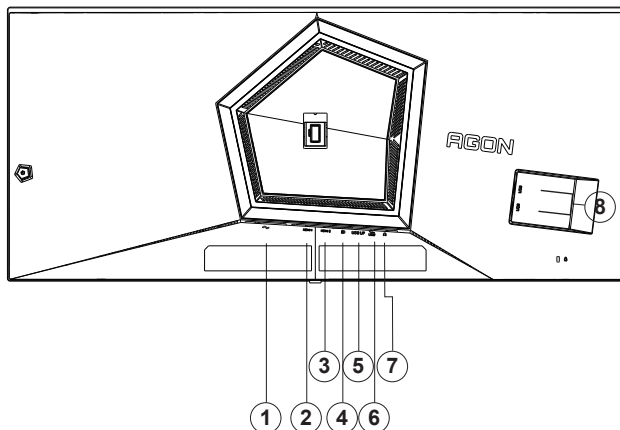

1. Napajanje
2. HDMI1
3. HDMI2
4. DisplayPort
5. USB3.2 Gen1 uzvodno
6. USB3.2 Gen1 nizvodno + brzo punjenje x1
7. Bubice
8. USB3.2 Gen1 nizvodno x2

## Povezivanje na PC

1. Čvrsto priključite kabl za napajanje na poledinu ekrana.
2. Isključite računar i izvucite kabl za napajanje.
3. Povežite signalni kabl ekrana sa video priključkom na računaru.
4. Uključite kabl za napajanje računara i ekrana u obližnju utičnicu.
5. Uključite računar i ekran.

Ako vaš monitor prikazuje sliku, instalacija je uspešno završena. Ako ne prikazuje sliku, pogledajte Rešavanje problema.

Da biste zaštitili opremu, uvek isključite računar i OLED monitor pre povezivanja.

# Montiranje na zid

Priprema za ugradnju opcione ruke za montiranje na zid.

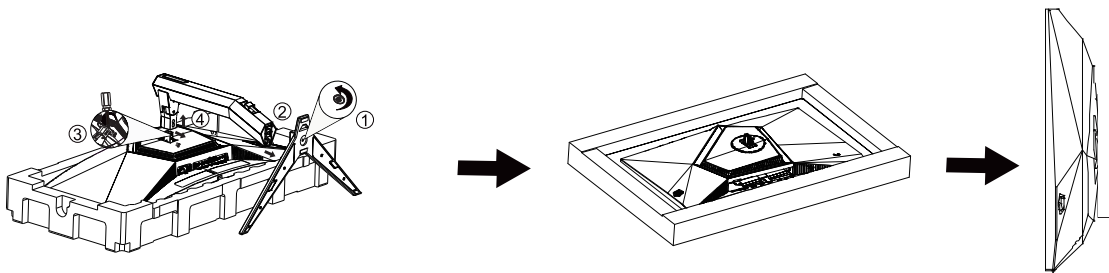

Ovaj monitor se može pričvrstiti na ruku zidne montaže koju kupujete zasebno. Isključite napajanje pre ove procedure. Pratite sledeće korake:

1. Uklonite osnovu.
2. Pratite uputstva proizvođača da biste sastavili ruku za montažu na zid.
3. Postavite držač ruke za montiranje na zid na poledinu monitora. Poravnajte rupe na ruci sa rupama na poledini monitora.
4. Umetnite 4 zavrtnja u rupe i zategnite ih.
5. Ponovo povežite kablove. Uputstva o pričvršćivanju na zid potražite u uputstvu za korišćenje koji ste dobili sa opcionom rukom za montiranje na zid.

Zidna vješalica:

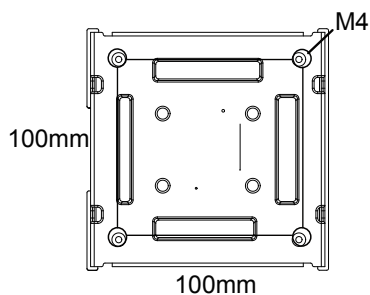

Specifikacija zidnih vješalica vijaka: M4 \* 12mm

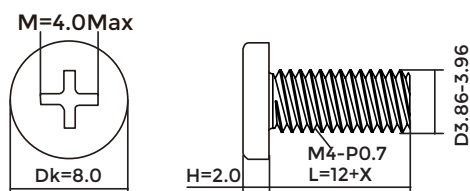

 Napomene: VESA rupe za montažne zavrtnje nisu dostupne za sve modele, proverite kod prodavca ili zvaničnog odeljenja AOC-a.

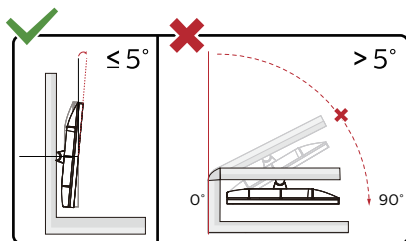

Dizajn ekrana se može razlikovati od prikazanih.

## Upozorenje:

1. Da biste izbegli potencijalno oštećenje ekrana, kao što je ljuštenje panela, proverite da se monitor ne naginje nadole za više od -5 stepeni.
2. Ne pritiskajte ekran dok podešavate ugao monitora. Dodirujte samo okvir monitora.

# Funkcija za Adaptive-Sync

1. Funkcija za Adaptive-Sync radi sa DisplayPort/HDMI
2. Kompatibilne grafičke kartice: Preporučeni spisak je kao dole, a takođe se može proveriti posetom na adresu [www.AMD.com](http://www.AMD.com)

## Grafičke kartice

- Radeon™ RX Vega serija
- Radeon™ RX 500 serija
- Radeon™ RX 400 serija
- Radeon™ R9/R7 300 serija (R9 370/X, R7 370/X, R7 265 osim)
- Radeon™ Pro Duo (2016)
- Radeon™ R9 Nano serija
- Radeon™ R9 Fury serija
- Radeon™ R9/R7 200 serija (R9 270/X, R9 280/X osim)

## Procesori

- AMD Ryzen™ 7 2700U
- AMD Ryzen™ 5 2500U
- AMD Ryzen™ 5 2400G
- AMD Ryzen™ 3 2300U
- AMD Ryzen™ 3 2200G
- AMD PRO A12-9800
- AMD PRO A12-9800E
- AMD PRO A10-9700
- AMD PRO A10-9700E
- AMD PRO A8-9600
- AMD PRO A6-9500
- AMD PRO A6-9500E
- AMD PRO A12-8870
- AMD PRO A12-8870E
- AMD PRO A10-8770
- AMD PRO A10-8770E
- AMD PRO A10-8750B
- AMD PRO A8-8650B
- AMD PRO A6-8570
- AMD PRO A6-8570E
- AMD PRO A4-8350B
- AMD A10-7890K
- AMD A10-7870K
- AMD A10-7850K
- AMD A10-7800
- AMD A10-7700K
- AMD A8-7670K
- AMD A8-7650K
- AMD A8-7600
- AMD A6-7400K

# HDR

Kompatibilan je sa ulaznim signalima u HDR10 formatu.

Ekran može automatski da aktivira HDR funkciju ako su plejer i sadržaj kompatibilni. Kontaktirajte proizvođača uređaja i dobavljača sadržaja za informacije o kompatibilnosti vašeg uređaja i sadržaja. Izaberite ISKLJUČENO za HDR funkciju kada nemate potrebu za automatskom aktivacijom.

## Napomena:

1. Za DisplayPort/HDMI interfejs u verzijama WIN10 nižim (starijim) od V1703 nije potrebno posebno podešavanje.
2. Dostupan je samo HDMI interfejs i DisplayPort interfejs ne može da funkcioniše u WIN10 verziji V1703.
3. 3840x2160@50Hz/60Hz se preporučuje samo za Blu-ray Player, Xbox i PlayStation.
- a. Rezolucija ekrana je postavljena na 3440\*1440, a HDR je unapred podešen na UKLJUČENO.
- b. Nakon ulaska u aplikaciju, najbolji HDR efekat se može postići kada se rezolucija promeni na 3440\*1440 (ako je dostupno).

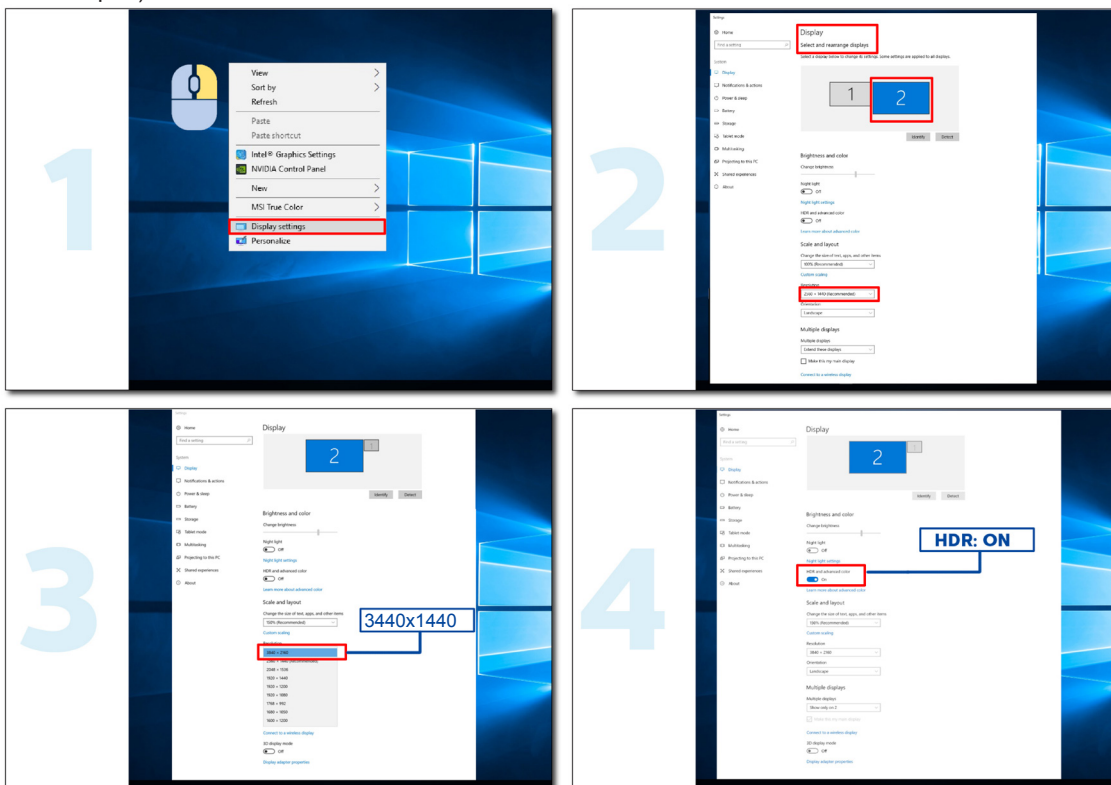

# Poděšavanje

## Brzi tasteri

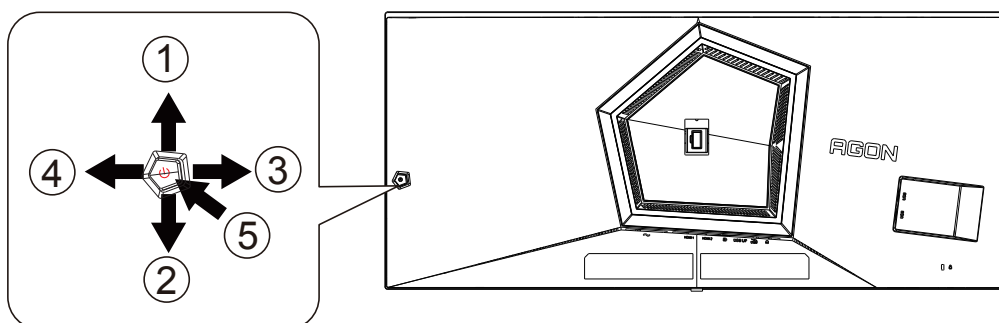

1	Izvor/Gore
2	Tačka za pozivanje/Dole
3	Režim za igru/Levo
4	Light FX/Desno
5	Napajanje/Meni/Unos

### Napajanje/Meni/Unos

Pritisnite dugme za napajanje da biste uključili monitor.

Kada nema menija na ekranu, pritisnite da biste prikazali meni na ekranu ili potvrdili izbor. Pritisnite u trajanju od 2 sekunde da biste uključili monitor.

### Tačka za pozivanje/Dole

Kada nema menija na ekranu, pritisnite dugme za pozivanje da biste prikazali/sakrili tačku za pozivanje.

### Režim za igru/Levo

Kada nema menija na ekranu, pritisnite taster "Levo" da otvorite funkciju režima za igre, a zatim pritisnite taster "Levo" ili "Desno" da izaberete režim za igru (FPS, RTS, Trkački, Igrač 1, Igrač 2 ili Igrač 3) na osnovu različitih vrsta igara.

### Light FX/Desno

Kada nema menija na ekranu, pritisnite taster "desno" da biste aktivirali funkciju Light FX.

### Izvor/Gore

Kada je meni na ekranu zatvoren, pritisak na dugme Source/Auto/Up (Izvor/Auto/Gore) biće funkcija brze prečice za izvor.

## Vodič za tastere menija na ekranu (Meni)



Enter (Unos): Koristite Enter (Unos) da uđete na sledeći nivo menija na ekranu.

Move (Pokret): Koristite tastere za Levo/Gore/Dole da pomerite izbor menija na ekranu

Exit (Izlaz): Koristite desni taster da napustite meni na ekranu

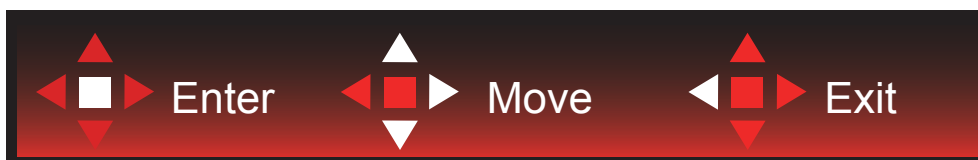

Enter (Unos): Koristite Enter (Unos) da uđete na sledeći nivo menija na ekranu.

Move (Pokret): Koristite tastere za Deso/Gore/Dole da pomerite izbor menija na ekranu

Exit (Izlaz): Koristite levi taster da napustite meni na ekranu



Enter (Unos): Koristite Enter (Unos) da uđete na sledeći nivo menija na ekranu.

Move (Pokret): Koristite tastere za Gore/Dole da pomerite izbor menija na ekranu

Exit (Izlaz): Koristite levi taster da napustite meni na ekranu

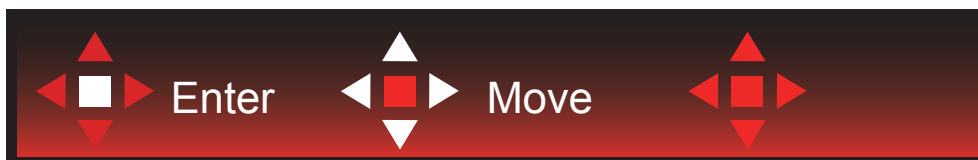

Move (Pokret): Koristite tastere za Levo/Desno/Gore/Dole da pomerite izbor menija na ekranu



Exit (Izlaz): Koristite levi taster da izađete iz menija na ekranu na prethodni nivo menija na ekranu.

Enter (Unos): Koristite desni taster da uđete na sledeći nivo menija na ekranu.

Select (Odaberi): Koristite tastere za Gore/Dole da pomerite izbor menija na ekranu



Enter (Unos): Upotrebite taster Enter (Unos) da primenite podešavanja menija na ekranu i vratite se na prethodni nivo menija na ekranu.

Select (Odaberi): Koristite tastere za dole da podesite meni na ekranu





Select (Odaberi): Koristite tastere za Gore/Dole da podesite meni na ekranu



Enter (Unos): Koristite taster Enter (Unos) da izađete iz menija na ekranu na prethodni nivo menija na ekranu.  
Select (Odaberi): Koristite tastere levo/desno da podesite podešavanja na ekranu

# Podešavanje menija na ekranu

Osnovno i jednostavno uputstvo za kontrolne tastere.

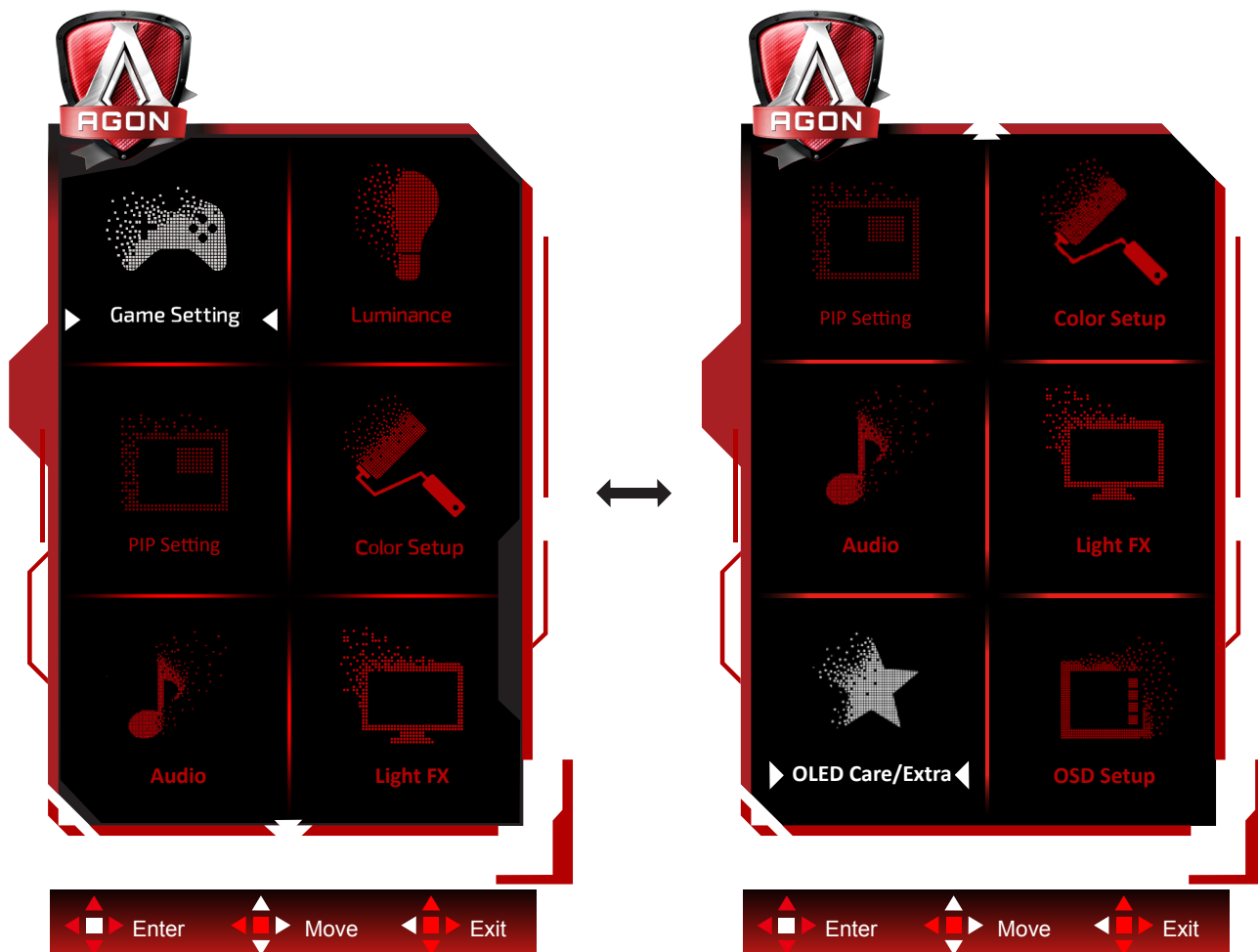

- 1). Pritisnite dugme MENU (MENI) da biste aktivirali prozor menija na ekranu.
- 2). Pratite Vodič za tastere da biste pomerili ili izabrali (podesili) meni na ekranu
- 3). Funkcija zaključavanja/otključavanja menija na ekranu: Da biste zaključali ili otključali meni na ekranu, pritisnite i držite dugme za dole 10 sekundi dok funkcija menija na ekranu ne postane aktivna.

## Napomene:

Ako proizvod ima samo jedan ulaz signala, stavka "Izbor ulaza" se ne može podesiti.

## Game Setting (Podešavanje za igru)



	Game Mode (Režim za igru)	Off (Isklj.)	Nema optimizacije u reimu za igru.
		FPS	Za igranje FPS (pucačina iz prvog lica) igara Poboljšava detalje crne boje u tamnim temama.
		RTS	Za igranje RTS (strategija u realnom vremenu) igara. Poboljšava kvalitet slike.
		Racing (Trke)	Za igranje trkačkih igara, pruža najbrže vreme odziva i visoku zasićenost boja.
		Gamer 1 (Igrač 1)	Korisnička podešavanja su sačuvana kao Igrač 1.
		Gamer 2 (Igrač 2)	Korisnička podešavanja su sačuvana kao Igrač 2.
		Gamer 3 (Igrač 3)	Korisnička podešavanja su sačuvana kao Igrač 3.
	Shadow Control (Kontrola senki)	0-20	Podrazumevana vrednost kontrole senke je 0, i krajnji korisnik može da je podesi od 0 to 20 da poveća za jasniju sliku. Ako je slika previše tamna da bi se jasno videli detalji, podesite od 0 do 20 za jasniju sliku.
Game Color (Boja za igru)	0-20	Boja igre će obezbediti nivo 0-20 za podešavanje zasićenosti da biste dobili bolju sliku.	
Sniper Scope (Snajperski nišan)	Off (Isklj.) / 1.0 / 1.5 / 2.0	Uvećajte lokalno da biste lakše ciljali prilikom pucanja.	
Adaptive-Sync	On (Uključeno) / Off (Isklj.)	Onemogućite ili omogućite Adaptive-Sync. Podsetnik da je uključena Adaptive-Sync: Kada je funkcija Adaptive-Sync omogućena, možda će doći do treperenja u nekim okruženjima za igre.	

	Low Input lag (Malo kašnjenje ulaza)	On (Uključeno) / Off (Isklj.)	Gašenje bafera okvira može da smanji kašnjenje ulaza. Napomena: Malo kašnjenje ulaza pri rezoluciji UHD 120Hz/165Hz i isključenje PIP/PBP, Sniper Scope (Snajperskog nišana) može da se podesi. Podrazumevano je omogućeno u stanju Adaptive-Sync i ne može da se podesi.
	Frame Counter (Brojač frejmova)	Off (Isklj.) / Right-Up (Desno gore) / Right-Down (Desno dole) / Left-Down (Levo dole) / Left-Up (Levo gore)	Prikaži V frekvenciju na izabranom uglu.

**Napomena:**

- 1) Kada je HDR Mode (HDR režim) pod Luminance (Luminantnost) podešen na non-off (neisključeno), Shadow Control (Kontrola senki) i Game Color (Boja igre) se ne mogu podesiti.
- 2) Kada je HDR pod Luminance (Luminantnost) podešen na neisključeno, Game Mode (Režim za igru), Shadow Control (Kontrola senki) i Game Color (Boja igre) nisu podesivi.
- 2) Kada je Color Space (Prostor boje) pod Color Settings (Podešavanja boje) podešen na nestandardno, Shadow Control (Kontrola senki) i Game Color (Boja igre) nisu podesivi.

## Luminance (Luminantnost)

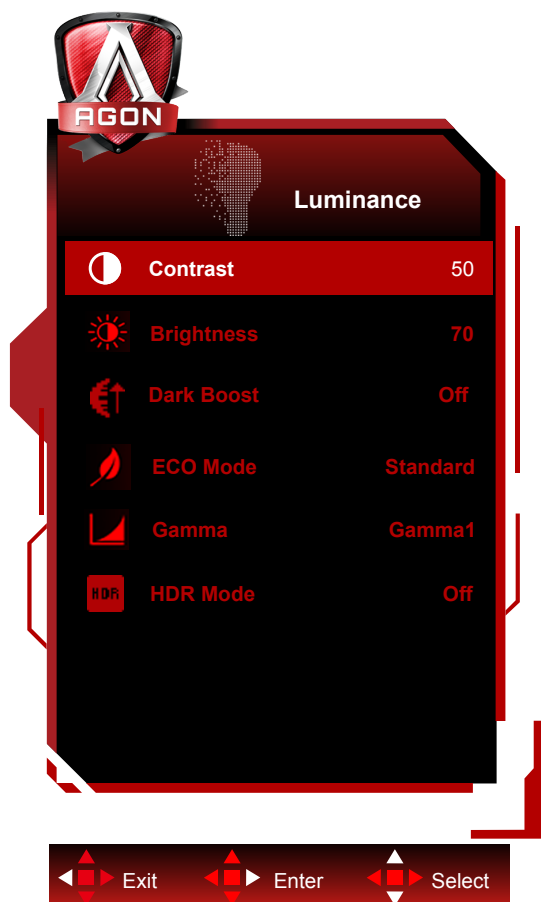

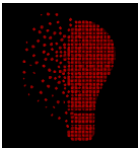
	Contrast (Kontrast)	0-100	Kontrast iz Digitalnog registra	
	Brightness (Osvetljenje)	0-100	Podešavanje pozadinskog osvetljenja	
	Dark Boost (Pojačavanje tame)	Off (Isklj.)		Poboljšajte detalje ekrana u tamnom ili svetlom području da biste podesili osvetljenost u svetloj oblasti i obezbedili da nije prezasićena.
		Level 1 (Nivo 1)		
		Level 2 (Nivo 2)		
		Level 3 (Nivo 3)		
	ECO Mode (ECO režim)	Standard (Standardno)		Standardni režim
		Text (Tekst)		Režim za tekst
		Internet		Režim za internet
		Game (Igra)		Režim za igru
		Movie (Film)		Režim za filmove
		Sports (Sportovi)		Režim za sport
		Reading (Očitavanje)		Režim za čitanje
	Gamma (Gama)	Gamma1 (Gama1)		Podesite na gama 1
		Gamma2 (Gama2)		Podesite na gama 2
		Gamma3 (Gama3)		Podesite na gama 3
	HDR	Off (Isklj.)		Podesite HDR profil u skladu sa svojim zahtevima korišćenja. Napomena: Kada se otkrije HDR, prikazuje se HDR opcija za podešavanje.
DisplayHDR				
HDR Peak				
HDR Picture (HDR slika)				
HDR Movie (HDR film)				
HDR Game (HDR igra)				

	HDR Mode (HDR režim)	Off (Isklj.)	Optimizovano za boju i kontrast slike, koja će simulirati prikazivanje HDR efekta. Napomena: Kada se ne otkrije HDR, prikazuje se opcija HDR režima za podešavanje.
		HDR Picture (HDR slika)	
		HDR Movie (HDR film)	
		HDR Game (HDR igra)	

**Napomena:**

- 1). Kada je HDR Mode (HDR režim) podešen na neisključeno, Contrast (Kontrast), ECO Mode (Eko režim), Gama stavke ne mogu da se podese.
- 2). Kada je HDR podešen na neisključeno, sve stavke pod Luminance (Luminantnost) ne mogu da se podese.
- 3). Kada je Color Space (Prostor boje) podešen na nestandardni, stavke za Contrast (Kontrast), ECO Mode (Eko režim), Gama, HDR/HDR režimne mogu da se podese.

## PIP Setting (Podešavanje za PIP)

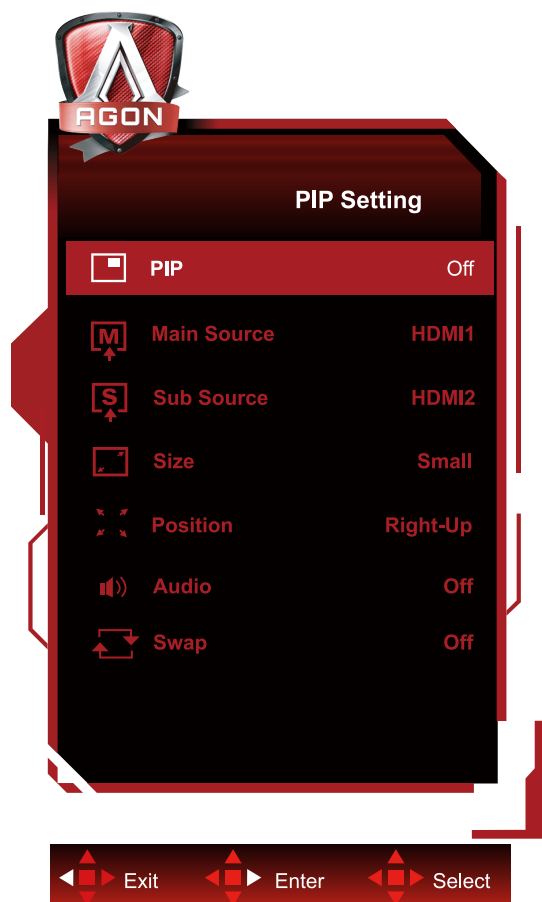

	PIP	Off (Isklj.) / PIP / PBP	Onemogućiti ili omogućiti PIP ili PBP.	
	Main Source (Glavni izvor)		Izaberite izvor glavnog ekrana.	
	Sub Source (Pod izvor)		Izaberite izvor podekрана.	
	Size (Veličina)	Small (Malo) / Middle (Sredina) / Large (Veliko)	Izaberite veličinu ekrana.	
	Position (Položaj)	Right-Up (Desno gore)		Podesite lokaciju ekrana.
		Right-Down (Desno dole)		
		Left-Up (Levo gore)		
		Left-Down (Levo dole)		
Audio	On (Uključeno): PIP Audio		Onemogućite ili omogućite audio podešavanje.	
	Off (Isklj.): Main Audio (Glavni audio)			
Swap (Zamena)	On (Uključeno): Swap (Zamena)		Zamenite izvor ekrana.	
	Off (Isklj.): non action (nema akcije)			

### Napomena:

- 1) Kada je "HDR" pod Luminance (Luminantnost) podešen na neisključeno stanje, sve stavke pod "PIP Podešavanja" se ne mogu podesiti.
- 2) Kada je PIP/PBP omogućen, neka podešavanja vezana za boje u meniju na ekranu važe samo za glavni ekran, dok podekran nije podržan. Stoga, glavni ekran i podekran mogu da imaju različite boje.
- 3) Podesite rezoluciju ulaznog signala na 1720x1440@60Hz na PBP da biste postigli željeni efekat prikaza.
- 4) Kada je PBP/PIP omogućen, kompatibilnost ulaznog izvora glavnog ekrana/podekрана prikazana je u sledećoj tabeli:

PBP/PIP		Glavni izvor		
		HDMI1	HDMI2	DP
Pod-izvor	HDMI1	V	V	V
	HDMI2	V	V	V
	DP	V	V	V

## Color Setup (Podešavanje boje)

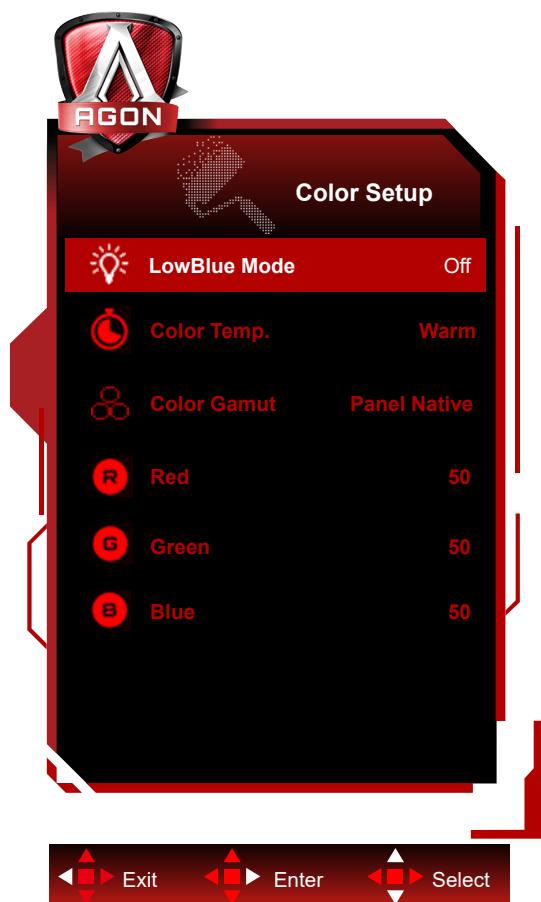

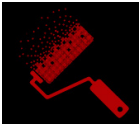
	LowBlue Mode (Režim niskog plavog svetla)	Off (Isklj.) / Multimedia (Multimedije) / Internet / Office (Kancelarija) / Reading (Očitavanje)	Smanjite talas plave svetlosti kontrolisanjem temperature boje.
	Color Temp. (Temperatura boje)	Warm (Toplo)	Pozovite temperaturu tople boje iz EEPROM-a.
		Normal (Normalno)	Pozovite normalnu temperaturu boje iz EEPROM-a.
		Cool (Hladna)	Pozovite hladnu temperaturu boje iz EEPROM-a.
		User (Korisnik)	Vratite korisničku temperaturu boje iz EEPROM-a.
	Color Gamut (Gamut boje)	Panel Native (Nativni panel)	Standardni panel za prostor boje.
		sRGB	sRGB prostor boje.
		DCI-P3	DCI-P3 prostor boje.
	Red (Crvena)	0-100	Pojačanje crvene od Digitalnog registra
	Green (Zeleno)	0-100	Pojačanje zelene od Digitalnog registra
Blue (Plava)	0-100	Pojačanje plave od Digitalnog registra	

### Napomena:

- 1). Kada je "HDR režim"/"HDR" podešen na "bez isključivanja", sve stavke pod opcijom "Color Setup" (Podešavanje boje) ne mogu da se podese.
- 2). Kada je "Color Space" (Prostor boje) podešen na nestandardni, sve stavke pod opcijom "Color Setup" (Prostor boje) ne mogu da se podese.





Audio

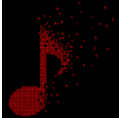

	Volume (Ton)	0-100	Podesite ton
---	--------------	-------	--------------

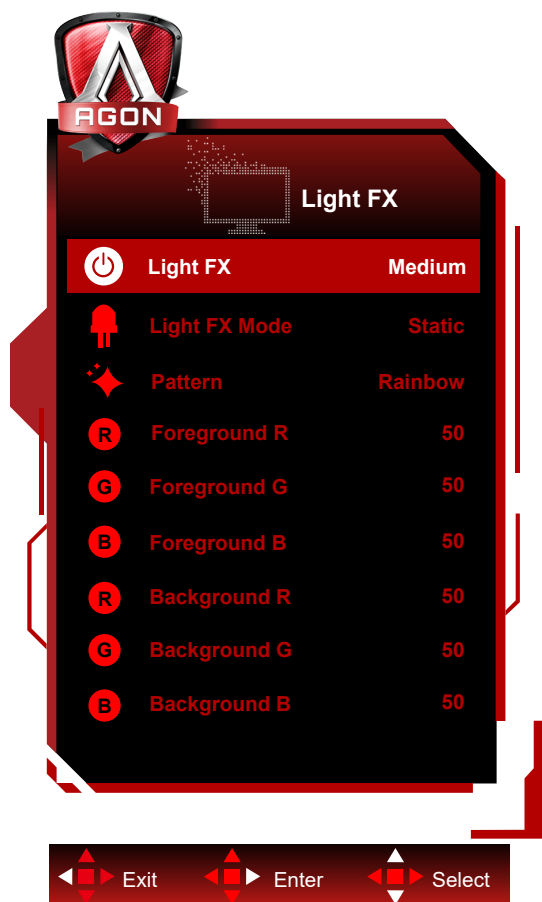
## Light FX



	Light FX	Off (Isklj.) / Low (Nizak) / Medium (Srednji) / Strong (Jako)	Odaberite intenzitet za Light FX.
	Light FX Mode (Light FX režim)	Audio1 / Audio2 / Static (Statika) / Dark Point Sweep (Prelet tamnih tačaka) / Gradient Shift (Pomeranje nivoa) / Spread Fill (Rašireno punjenje) / Drip Fill (Postepeno punjenje) / Spreading Drip Fill (Rašireno postepeno punjenje) / Breathing (Treperenje) / Light Point Sweep (Prelet svetlih tačaka) / Zoom (Zumiranje) / Rainbow (Duga) / Wave (Talas) / Flashing (Treperenje) / Demo Red (Crvena) / Green (Zelena) / Blue (Plava) / Rainbow (Duga) / User Define (Korisnički definisano)	Odaberi Light FX režim
	Pattern (Šema)		Odaberi Light FX Šemu
	Foreground R (Prednji plan R)	0-100	Korisnik može da podesiti boju prednjeg plana Light FX-a, kada je Pattern (Šema) podešena na korisnički definisan
	Foreground G (Prednji plan G)		
	Foreground B (Prednji plan B)		
Background R (Pozadina R)	0-100	Korisnik može da podesi boju pozadine Light FX-a, kada je Pattern (Šema) podešena na korisnički definisan	
Background G (Pozadina G)			
Background B (Pozadina B)			

## OLED Care/Extra (OLED briga/ekstra)

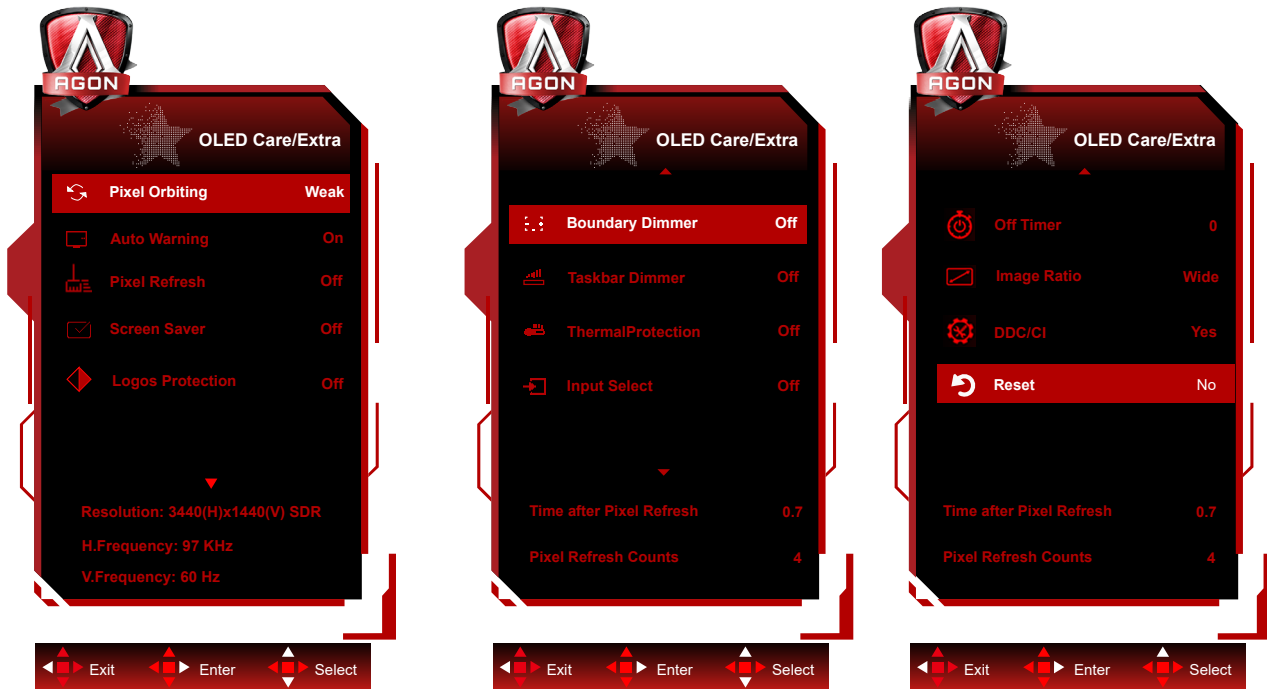

	Pixel Orbiting (Pomeranje piksela)	Off (Isklj.) / Weak (Slab) / Middle (Sredina) / Strong (Jako)	Orbita će blago pomeriti prikazanu sliku na nivou piksela, jednom u sekundi da spreči zadržavanje slike. Funkcija je podrazumevano "On (Weak)" (Uključena (slabo)), "Weak" (Slabo) se najmanje pomera, "Strong" (Jako) se pomera najviše, "Off" (Isključeno) onemogućuje pokrete i povećava šanse za zadržavanje slike. Ovo se može podesiti u meniju na ekranu.
	Auto Warning (Auto upozorenje)	On (Uključeno) / Off (Isklj.)	Omogućite/onemogućite funkciju automatskog upozorenja "Pixel Refresh" (Osvežavanje piksela). Monitor će automatski da prikaže "Automatsko upozorenje" na svaka 4 sata kumulativne upotrebe kako bi podsetio korisnika da pokrene proces "Pixel Refresh". Izaberite "Isključeno" da biste zaustavili automatsko upozorenje za "Osvežavanje piksela". Međutim, ako se ne poštuje preporučeno vreme za pokretanje "Osvežavanja piksela", to može da poveća rizik od zadržavanja slike na ekranu. Nastavite oprezno.
	Pixel Refresh (Osvežavanje piksela)	On (Uključeno) / Off (Isklj.)	Ova funkcija će pomoći da se eliminiše zadržavanje slike. Nakon pokretanja, izaberite "Yes" (Da) iz upitnika menija. Prikaz će isključiti ekran i pokrenuti ciklus održavanja. Indikator napajanja će treptati belo (1 sekunda uključeno/1 sekunda isključeno) dok ciklus traje, oko 10 minuta. Na kraju ciklusa, indikator napajanja će se isključiti i ekran će biti u stanju pripravnosti.

Screen Saver (Čuvar ekrana)	Off (Isklj.) / Slow (Sporo) / Fast (Brzo)	Kada se detektuje statična slika tokom određenog vremenskog perioda, funkcija čuvara ekrana će zatamniti ekran kako bi zaštitila panel od zadržavanja. Kada se detektuje pokretna slika, monitor će vratiti luminantnost na prethodni radni status. Podrazumevana postavka je Sporo i može se pre promeniti kao Brzo da brže aktivira čuvara ekrana. Izrazito se preporučuje da uvek uključite čuvar ekrana bilo da radi Sporo ili Brzo da biste zaštitili ekran. Takođe se preporučuje da svoj uređaj podesite tako da koristi čuvar ekrana.
Logos Protection (Logos zaštita)	Off (Isklj.) / 1 / 2	Kada se na ekranu otkrije više statičnih logotipa, predlaže se da uključite zaštitu logotipa; ona će zatamniti ekran kako bi se zaštitio panel od zadržavanja slike tamo gde se otkriju logotipi.
Boundary Dimmer (Prigušivač margine)	Off (Isklj.) / 1 / 2 / 3	Za posebne razmere slike koje imaju crnu oblast u okviru ekrana ili podeljeni ekran, funkcija graničnog zatamnjenja može automatski da otkrije i priguši osvetljenost određenih oblasti sa velikom razlikom u nivoima osvetljenosti.
Taskbar Dimmer (Prigušivač trake sa zadacima)	Off (Isklj.) / 1 / 2 / 3	Tehnologija Taskbar Dimmer (Prigušivač trake sa zadacima) će prigušiti osvetljenost područja trake sa zadacima na ekranu. Promene osvetljenosti neće biti uočljive u drugim oblastima osim na traci sa zadacima.
Thermal Protection (Termalna zaštita)	Off (Isklj.) / On (Uključeno)	Kada je temperatura monitora preko 60 stepeni Celzijusa, funkcija termičke zaštite će automatski prigušiti osvetljenost ekrana kako bi se obezbedilo pravilno rasipanje toplote. Preporučuje se da uključite funkciju za monitor.
Input Select (Biranje ulaza)	Auto (Automatski) / HDMI1/ HDMI2/ DP	Izaberite izvor ulaznog signala
Off Timer (Tajmer za isključenje)	0-24hrs	Izaberite vreme isključivanja za DC
Image Ratio (Odnos širine i visine ekrana)	Wide (Širok) / Aspect (Odnos) / 4:3/1:1/17" (4:3)/19" (4:3)/19" (5:4)/19"Š (16:10)/21,5"Š (16:9)/22"Š (16:10)/23"Š (16:9)/23,6"Š (16:9)/24"Š (16:9)/27"Š (16:9)/30"Š (21:9)32"Š (16:9)	Izaberite odnos širine i visine ekrana.
DDC/CI	Yes (Da) ili No (Ne)	Uključite/isključite DDC/CI podršku
Reset (Resetuj)	Yes (Da) ili No (Ne)	Vrati meni na podrazumevani
Time after Pixel Refresh (Vreme nakon osvežavanja piksela)		Odnosi se na vreme tokom koga ekran svetli nakon što se izvrši poslednja operacija osvežavanja piksela, u satima. Upit da se obavi osvežavanje piksela će automatski biti poslat korisniku na svaka četiri sata.
Pixel Refresh Counts (Broj osvežavanja piksela)		Koristi se za beleženje broja izvršavanja osvežavanja piksela.

## OSD Setup (Podešavanje menija na ekranu)

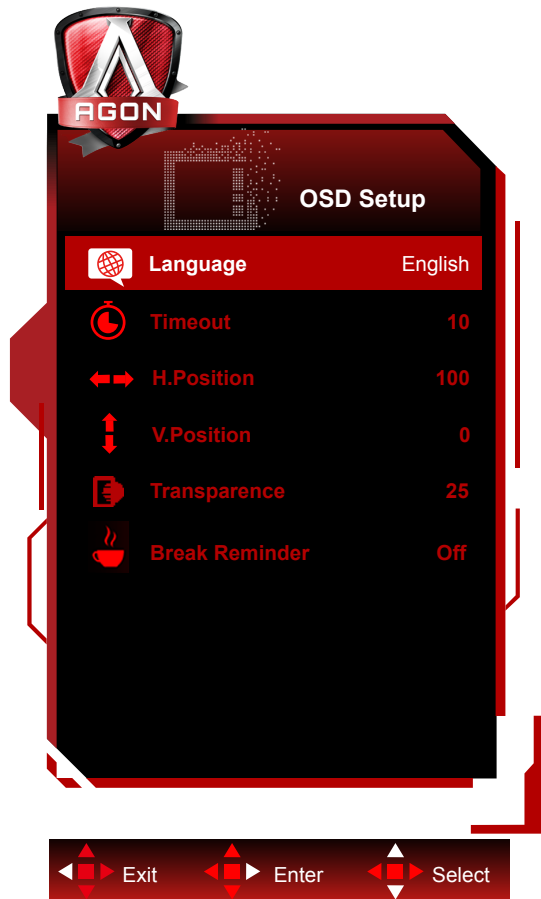

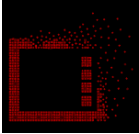
	Language (Jezik)		Izaberite jezik menija na ekranu
	Timeout (Vreme isteka)	5-120	Podesite vreme nestanka menija na ekranu
	DP Capability (Sposobnost za DP)	1.1/1.2/1.4	Napomena: Samo DP1.2/DP1.4 podržavaju funkciju Adaptive-Sync.
	H. Position (H. Pozicija)	0-100	Podesite horizontalnu poziciju menija na ekranu
	V. Position (V. Pozicija)	0-100	Podesite vertikalni položaj menija na ekranu
	Transparence (Providnost)	0-100	Podesite transparentnost menija na ekranu
	Break Reminder (Podsetnik za pauzu)	On (Uključeno) /Off (Isklj.)	Omogućite podsetnik za korisnika da napravi pauzu svakih sat vremena kontinuirane aktivnosti, kako biste sprečili ponavljajuće povrede od stresa.

## LED indikator

Status	LED boja
Režim sa punim napajanjem	Bela
Režim aktivnog isključenja	Narandžasta
Osvežavanje piksela je u toku	Treperi belo (1 sekunda uključeno/1 sekunda isključeno)
Kvar OLED panela	Treperi Narandžasta (1 sekunda uključeno/1 sekunda isključeno)
Režim za gašenje	Indikator nije upaljen

# Rešavanje problema

Problemi	Moguća rešenja
Indikator za napajanje nije upaljen	<ul style="list-style-type: none"> <li>• Proverite da li je napajanje uključeno.</li> <li>• Proverite da li je kabl za napajanje povezan.</li> </ul>
Indikator napajanje je upaljen, ali nema slike.	<ul style="list-style-type: none"> <li>• Proverite da li je napajanje računara uključeno.</li> <li>• Proverite da li je grafička kartica računara dobro priključena.</li> <li>• Proverite da li je signalni kabl ekrana pravilno povezan sa računarom.</li> <li>• Proverite utikač signalnog kabla ekrana i proverite da nijedan pin nije savijen.</li> <li>• Posmatrajte indikator preko tastera Caps Lock na tastaturi računara da biste potvrdili da li računar radi.</li> </ul>
Nema slike, ali indikator napajanja treperi narandžasto.	<ul style="list-style-type: none"> <li>• OLED panel je pokvaren i ne radi ispravno. Potražite savet od servisera AOC-a za uslugu posle prodaje.</li> </ul>
Neuspeh u realizaciji priključka za rad.	<ul style="list-style-type: none"> <li>• Proverite da li podržava priključak za rad.</li> <li>• Proverite da li adapter podržava priključak za rad.</li> </ul>
Prigušite sliku.	<ul style="list-style-type: none"> <li>• Podesite luminantnost i odnos kontrasta.</li> </ul>
Slika poskakuje ili je isprekidana.	<ul style="list-style-type: none"> <li>• Mogu postojati električni uređaji i periferni uređaji koji mogu izazvati elektronske smetnje.</li> </ul>
Na ekranu se prikazuje poruka "the signal wire is not available" ("signalni kabl nije dostupan") ili "no signal" (nema signala).	<ul style="list-style-type: none"> <li>• Proverite da li je bezbednosni kabl ispravno povezan.</li> <li>• Proverite da li je pin utikača bezbednosnog kabla oštećen.</li> <li>• Funkcija Pixel Refresh (Osvežavanje piksela) se može omogućiti i pokrenuti u meniju ekrana kako bi se eliminisalo zadržavanje slike koje je generisano. Pokretanje ove funkcije nekoliko puta može dati željeni efekat prikaza slike. Za ostala uputstva u vezi sa održavanjem ekrana, pogledajte Uputstvo za korisnike na zvaničnoj internet prezentaciji.</li> </ul>
Na ekranu se prikazuje "nevažeći unos".	<ul style="list-style-type: none"> <li>• Proverite da li je vaš računar podešen na neodgovarajući režim prikaza. Ponovo postavite računar u režim prikaza naveden u detaljnim uputstvima za korisnika.</li> </ul>
Zadržavanje slike	<ul style="list-style-type: none"> <li>• Na onovu karakteristika OLED panela, funkcija Pixel Refresh (Osvežavanje piksela) se može omogućiti i pokrenuti u meniju ekrana kako bi se eliminisalo zadržavanje slike koje je generisano. Preporučuje se da ovu funkciju pokrenete nekoliko puta da biste dobili željeni efekat prikaza slike. Za ostala uputstva u vezi sa održavanjem ekrana, pogledajte Uputstvo za korisnike na zvaničnoj internet prezentaciji.</li> </ul>
Propisi i servis	<p>Pogledajte informacije o propisima i servisu koje se nalaze u priručniku na CD-u ili na adresi <a href="http://www.aoc.com">www.aoc.com</a> (da biste pronašli model koji ste kupili u svojoj zemlji i da biste pronašli informacije o propisima i servisu na stranici za podršku).</p>

# Specifikacije

## Opšte specifikacije

Panel	Ime modela	AG346UCD	
	Pokretački sistem	OLED	
	Veličina vidljive slike	86,8 cm dijagonala	
	Pixel pitch (Gustina piksela)	0,2315mm (H) x 0,2315mm(V)	
	Boja ekrana	1,07B boja	
Drugo	Horizontalni opseg skeniranja	30k~185kHz(HDMI) 30k~285kHz(DisplayPort)	
	Veličina horizontalnog skeniranja (maksimalno)	800,06 mm	
	Vertikalni opseg skeniranja	48-120Hz(HDMI) 48-175Hz(DisplayPort)	
	Veličina vertikalnog skeniranja (maksimalno)	337,06 mm	
	Optimalna unapred podešena rezolucija	3440x1440@60Hz	
	Maks. rezolucija	3440x1440@100Hz(HDMI) 3440x1440@175Hz(DisplayPort)	
	Plug & Play	VESA DDC2B/CI	
	Priključak	HDMI2/DisplayPort/USBx3/USB uzvodno/Bubice	
	Izvor napajanja	100-240V~ 50/60Hz 2,5A	
	Potrošnja energije	Tipično (podrazumevana osvetljenost i kontrast)	100 W
		Maks. (osvetljenost = 100, kontrast = 100)	≤160 W
Režim pripravnosti		≤ 0,5 W	
Ukrađeni govornik	8Wx2		
Ekološki	Temperatura	Radna	0°C~ 40°C
		Neradna	-25°C~ 55°C
	Vlažnost	Radna	10% ~ 85% (bez kondenzacije)
		Neradna	5% ~ 93% (bez kondenzacije)
	Nadmorska visina	Radna	0m~ 5000m (0ft.~ 16404ft.)
		Neradna	0m~ 12192m (0ft.~ 40000ft.)

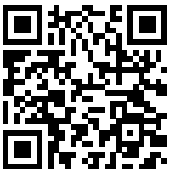



Napomena:

1) Maksimalan broj boja ekrana koje podržava ovaj proizvod je 1,07 milijardi, a uslovi podešavanja su sledeći (možda postoje razlike zbog ograničenja izlaza nekih grafičkih kartica):

Verzija signala Format boje Stanje Bit boje	HDMI2.1		DisplayPort1.4	
	YCbCr422 YCbCr420	YCbCr444 RGB	YCbCr422 YCbCr420	YCbCr444 RGB
3440 x1440 175Hz 10bpc	NA	NA	OK	OK
3440 x1440 175Hz 8bpc	NA	NA	OK	OK
3440 x1440 165Hz 10bpc	NA	NA	OK	OK
3440 x1440 165Hz 8bpc	NA	NA	OK	OK
3440 x1440 144Hz 10bpc	NA	NA	OK	OK
3440 x1440 144Hz 8bpc	NA	NA	OK	OK
3440 x1440 120Hz 10bpc	NA	NA	OK	OK
3440 x1440 120Hz 8bpc	NA	NA	OK	OK
3440 x1440 100Hz 10bpc	OK	NA	OK	OK
3440 x1440 100Hz 8bpc	OK	OK	OK	OK
Niska rezolucija 10bpc	OK	OK	OK	OK
Niska rezolucija 8bpc	OK	OK	OK	OK

[2]: Da dosegnete WQHD 165Hz/175Hz za DP1.4 signalni ulaz, mora da se koristi grafička kartica koja podržava DSC.

Za DSC podršku, kontaktirajte proizvođača grafičke kartice.

## Unapred podešeni režimi prikaza

STANDARDNO	REZOLUCIJA (±1Hz)	HORIZONTALNA FREKVENCIJA (KHz)	VERTIKALNA FREKVENCIJA (Hz)
VGA	640×480@60Hz	31,469	59,940
	640×480@72Hz	37,861	72,809
	640×480@75Hz	37,500	75,000
	640×480@100Hz	51,080	99,769
	640×480@120Hz	60,938	119,720
SVGA	800×600@56Hz	35,156	56,250
	800×600@60Hz	37,879	60,317
	800×600@72Hz	48,077	72,188
	800×600@75Hz	46,875	75,000
	800×600@100Hz	62,760	99,778
	800×600@120Hz	76,302	119,972
XGA	1024×768@60Hz	48,363	60,004
	1024×768@70Hz	56,476	70,069
	1024×768@75Hz	60,023	75,029
SXGA	1280×1024@60Hz	63,981	60,020
	1280×1024@75Hz	79,976	75,025
FHD	1920×1080@60Hz	67,500	60,000
	1920×1080@100Hz	112,500	100,000
	1920×1080@120Hz	137,260	119,982
QHD	2560×1440@60Hz	96,180	60,000
	2560×1440@120Hz	183	120
	2560×1440@144Hz	222,194	144,01
PBP	1280×1440@60Hz	89,450	59,913
	1280×1440@75Hz	111,972	74,998
UHD	3840×2160@60Hz	141,12	60
	3840×2160 @100Hz	222,202	100,001
	3840×2160 @120Hz	282,25	120,005
	3840×2160 @144Hz	338,69	144
	3840×2160 @160Hz	351,362	160,001
	3840×2160 @165Hz	388,08	165
<b>IBM REŽIMI</b>			
DOS	720×400@70Hz	31,469	70,087
<b>MAC REŽIMI</b>			
VGA	640×480@67Hz	35,000	66,667
SVGA	832×624@75Hz	49,725	74,551

Napomena: Prema VESA standardu, različiti operativni sistemi i grafičke kartice mogu da imaju određene greške (+/- 1Hz) pri rezoluciji. Pogledajte stvarni proizvod.

## Dodela pinova



19-pinski signalni kabl ekrana u boji

Br. pina	Ime signala	Br. pina	Ime signala	Br. pina	Ime signala
1.	TMDS Data 2+	9.	TMDS Data 0-	17.	DDC/CEC Ground
2.	TMDS Data 2 Shield	10.	TMDS Clock +	18.	+5V napajanje
3.	TMDS Data 2-	11.	TMDS Clock Shield	19.	Detektovanje brzog priključivanja
4.	TMDS Data 1+	12.	TMDS Clock-		
5.	TMDS Data 1Shield	13.	CEC		
6.	TMDS Data 1-	14.	Rezervisano (N.C. na uređaju)		
7.	TMDS Data 0+	15.	SCL		
8.	TMDS Data 0 Shield	16.	SDA		

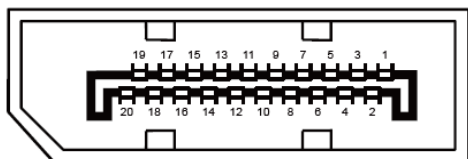

20-pinski signalni kabl ekrana u boji

Br. pina	Ime signala	Br. pina	Ime signala
1	ML_Lane 3 (n)	11	GND
2	GND	12	ML_Lane 0 (p)
3	ML_Lane 3 (p)	13	KONFIG1
4	ML_Lane 2 (n)	14	KONFIG2
5	GND	15	AUX_CH(p)
6	ML_Lane 2 (p)	16	GND
7	ML_Lane 1 (n)	17	AUX_CH(n)
8	GND	18	Detektovanje brzog priključivanja
9	ML_Lane 1 (p)	19	Vrati DP_PWR
10	ML_Lane 0 (n)	20	DP_PWR

# Plug and Play

## Plug & Play DDC2B funkcija

Ovaj monitor je opremljen VESA DDC2B mogućnostima prema VESA DDC STANDARDU. To omogućava monitoru da informiše glavni sistem o svom identitetu i, u zavisnosti od nivoa korišćenog DDC-a, saopšti dodatne informacije o svojim mogućnostima prikaza.

DDC2B je dvosmerni kanal za podatke zasnovan na I2C protokolu. Glavni sistem može da zahteva EDID informacije preko DDC2B kanala.